

RESIDENCIAL

Sistemas de ventilación eficientes

ekoair[®]
by **jeremias**



+ de 45 años de trayectoria que nos han convertido en referente a nivel mundial.

JEREMIAS Grupo es un holding industrial de origen alemán, líder en la **fabricación de productos para la evacuación de humos y gases**, así como de soluciones que abarcan desde la Calefacción, Resistencia al fuego, Residencial, Combustibles sólidos, Industrial.

Con **más de 45 años de historia**, Jeremias cuenta con una gran proyección internacional. Un grupo que se ha expandido por Europa y Norteamérica que cuenta con 8 plantas industriales y presentes en más de 60 países.

Para Jeremias la innovación, la vocación al servicio, el cliente, la calidad de sus productos y el respeto por el medio ambiente, son valores fundamentales.



60

Presencia en más de 60 países



150.000

Más de 150.000 referencias



9

9 plantas de fabricación



1.900

Más de 1.900 personas



Jeremias España



Delegaciones

Madrid

C/ Azalea 1, Miniparc Bloque F
28109 Alcobendas
Tlf: +34 910 748 802
madrid@jeremias.es

Barcelona

Carrer Porvenir, 48,
08912 Badalona
Tlf: +34 934 644 184
catalunya@jeremias.es

A Coruña

Tlf: +34 646 430 504
coruna@jeremias.es



Asistencia telefónica

Tlf: +34 946 30 10 10
info@jeremias.es

¿Qué tipo de profesional eres?

Los productos **Jeremias** están dirigidos a instaladores, ingenieros, promotores, mantenedoras, constructoras, estudios de arquitectura, distribuidores, profesionales del sector...

Todos los recursos para profesionales

Disponemos de todo lo que necesitas para tus proyectos, catálogos, objetos BIM, software gratuito, proyectos de referencia, recursos técnicos para tu día a día, vídeos de instalación, manuales de instrucciones, manuales técnicos y mucho más.





Ekkoair
by **jeremias**



06

EkkoAir

¿Qué es Ekkoair?	6	Conductos de extracción de campanas domésticas	61
Ventilación mecánica controlada	7	• Sistema colectivo SVC3 canalizado	62
• Sistemas de doble flujo	9	• Sistema individual SVC-H	63
• Conductos con recuperación de calor	18	• Sistema colectivo SVC4 canalizado	64
• Sistemas de simple flujo	25	• Conductos	65
• Resumen de producto	34		
• Recuperadores de calor	36		
• Extractores	44		
• Conductos	48		
• Accesorios	56		



61

Índice



70



80

70

Chimeneas colectivas

- Solo evacuación de gases 72
- Concéntricas 73
- Chimeneas 74

80

Conductos de extracción de campanas profesionales

- Conductos con resistencia al fuego DW-ECO EI30 83

Tablas de selección rápida 86

Tarifa reducida EkkoAir 89

Condiciones generales de venta 91

¿Qué es Ekkoair?

EKKOAIR by Jeremias. Un sistema más completo y eficiente.

EKKOAIR by Jeremias es una solución completa de Ventilación (ventilación mecánica de Simple y Doble Flujo y ventilación específica de las cocinas), desarrollada específicamente para:



**ALTA EFICIENCIA
BAJO CONSUMO**



**MEJORES CALIFICACIONES
ENERGÉTICAS**



**FACILIDAD
DE LA INSTALACIÓN**



**MENOS CONSUMOS
PARA EL USUARIO**



**REDUCCIÓN DE TIEMPO
DE INSTALACIÓN**



REDUCCIÓN DE ESPACIO



**MEJORA DEL RENDIMIENTO
DE LA INSTALACIÓN**



**REDUCCIÓN DE LA
HUELLA DE CARBONO**

Las soluciones EKKOAIR by Jeremias están compuestas por:



**Rejillas de entrada
de aire**

Fabricas en PVC o Aluminio
Página 56



Bocas de extracción

Diferentes opciones en
función de la estética de la
estancia.
Página 56



**Conductos
horizontales**

EkkoFlex: Semirrígido.
SVCH: Acero
galvanizado circular.
Termoplástico circular y
rectangular.
Página 48-50



Conductos verticales

SVC3: Acero galvanizado
circular.
SVC4: Acero inoxidable
circular.
Termoplástico circular y
rectangular.
Página 51



**Recuperadores de
calor individuales**

GENIUS.
LOGIC.
HOUSE
Página 36-42



**Recuperadores de
calor colectivos**

JRC
Página 43



**Extractor de bajo
perfil**

JET
Página 44-45



Extractor en línea

INLINE
Página 47



Extractor colectivo

JVC
Página 46



**Conductos para la
ventilación específica
de las cocinas**

SVC3: Acero galvanizado.
SVC4: Acero inoxidable.
Página 65-67



Ventilación mecánica controlada

ekoair[®]
by jeremias

La ventilación mecánica controlada (VMC) es un sistema de ventilación utilizado en edificios y viviendas para garantizar un intercambio de aire adecuado y controlado, con el propósito de mantener un ambiente interior saludable y confortable.

Normativa

VMC VENTILACIÓN MECÁNICA CONTROLADA

El Documento Básico HS3 “Calidad del aire interior” contenido en el Código Técnico de la Edificación (CTE), tiene como objetivo que “los edificios dispongan de medios para que sus recintos se puedan ventilar adecuadamente, eliminando los contaminantes que se produzcan de forma habitual durante el uso normal de los edificios, de forma que se aporte un caudal suficiente de aire exterior y se garantice la extracción y expulsión del aire viciado por los contaminantes”.

Para ello, las viviendas deben disponer de un **sistema general de Ventilación Mecánica**, con las siguientes características:

- El aire debe circular desde los locales secos (comedores, dormitorios y salas de estar) a los húmedos (cuartos de baño, aseos y cocinas).
- Los locales secos deben disponer de aberturas de admisión.
- Los locales húmedos deben disponer de aberturas de extracción.
- Se consideran los siguientes caudales mínimos para ventilación de caudal constante en locales habitables.
- Las aberturas de extracción deben conectarse a conductos de extracción y deben disponerse a una distancia del techo menor que 200 mm y a una distancia de cualquier rincón o esquina vertical mayor que 100 mm.
- Un mismo conducto de extracción puede ser compartido por aseos, baños, cocinas y trasteros.
- Los conductos deben ser estancos al aire para su presión de dimensionado, deben tener un acabado que dificulte su ensuciamiento y ser practicables para su registro y limpieza en la coronación.

Tipo de vivienda	Caudal mínimo q _v en l/s				
	Locales secos ^{(1) (2)}			Locales húmedos ⁽²⁾	
	Dormitorio principal	Resto de dormitorios	Salas de estar y comedores	Mínimo en total	Mínimo por local
0 ó 1 dormitorios	8	-	6	12	6
2 dormitorios	8	4	8	24	7
3 o más dormitorios	8	4	10	33	8

⁽¹⁾ En los locales secos de las viviendas destinados a varios usos se considera el caudal correspondiente al uso para el que resulte un mayor caudal.

⁽²⁾ Cuando en un mismo local se den usos de local seco y húmedo, cada zona debe dotarse de su caudal correspondiente

⁽³⁾ Otros locales pertenecientes a la vivienda con usos similares (salas de juego, despachos, etc.)

Adicionalmente, las cocinas deben disponer de un sistema adicional específico de ventilación con extracción mecánica para los vapores y los contaminantes de la cocción. Cuando este conducto sea colectivo, cada extractor debe conectarse al mismo mediante un ramal que debe desembocar en el conducto de extracción inmediatamente por debajo del ramal siguiente.

Por otra parte, el Real Decreto 235/2013 del 5 de abril, establece la obligatoriedad de la certificación energética de cualquier edificio que se venda o alquile a un nuevo arrendatario. Esta valoración se basa en el análisis, reglas y procedimientos exigidas por el Documento Básico HE (Ahorro de energía) del CTE.

Dentro de todos los aspectos que se contemplan en esta certificación, la ventilación mecánica de las viviendas tiene un peso muy importante, afectando a gran medida a la certificación final del edificio.

En particular, los **Sistemas de doble flujo** son un aspecto fundamental para garantizar una buena Calificación energética del edificio, ya que al recuperar hasta un 90% del calor de la vivienda, se convierten en la mejor opción a nivel de **eficiencia energética**.



Sistemas de doble flujo

ekoair[®]
by jeremias

El sistema de ventilación mecánica controlada de Doble Flujo es un sistema óptimo de ventilación en el que se introduce el aire nuevo a la vivienda por los locales secos (salones, dormitorios) previamente filtrado y calentado o enfriado, y se extrae por locales húmedos (baños, aseos, cocinas) hacia cubierta.

Es un pilar fundamental para maximizar la salubridad, mejorar la eficiencia energética y reducir los costes energéticos climatizando de manera ecológica.

SISTEMAS VMC

Doble Flujo Sistema Individual



Alta eficiencia bajo consumo



Facilidad y personalización de la instalación



Posibilidad de programación individual

SISTEMA DE DOBLE FLUJO CON RECUPERADOR DE CALOR INDIVIDUAL Y CONDUCTO INDIVIDUAL.

RECUPERADORES DE CALOR

GENIUS

Página 36 - 37



LOGIC

Página 38 - 39



ACCESORIOS Y CONDUCTOS

1.	2.	3.	4.
CONDUCTO SVC-H	REJILLAS DE FACHADAS	CONDUCTO EKKOFLEX	BOCAS
Página 50	Página 56	Página 48-49	Página 56

SOLUCIÓN JEREMÍAS
(Única en el mercado)

ekoair
by jeremias



DB-HE / 0
Limitación del consumo energético

DB-HS / 3
Calidad del aire interior

ACCESORIOS ADICIONALES PARA SOLUCIÓN CLÁSICA

5	1.	2.
		
CONDUCTO FLEXIBLE AISLADO	CAJA DE DISTRIBUCIÓN	SILENCIADOR FLEXIBLE JS-FLEX
Página 59	Página 48-49	Página 59



SISTEMAS VMC

Doble Flujo Sistema Colectivo



Facilidad de la instalación



Confort acústico



Reducción de la huella de carbono



Reducción de espacio

SISTEMA DE **DOBLE FLUJO** CON **RECUPERADOR DE CALOR CENTRALIZADO** Y **CONDUCTO COLECTIVO**.

RECUPERADORES DE CALOR

JRC

Página 43



Recomendable en edificios con 4 o más alturas

DB-HE / 0

Limitación del consumo energético

DB-HS / 3

Calidad del aire interior

ACCESORIOS Y CONDUCTOS

1.	2.	3.	4.	5.
				
CONDUCTO SVC3	SILENCIADOR FLEXIBLE JS-FLEX	KIT CAJA DE DISTRIBUCIÓN	CONDUCTO EKKOFLEX	BOCAS
Página 51	Página 59	Página 48-49	Página 48-49	Página 56

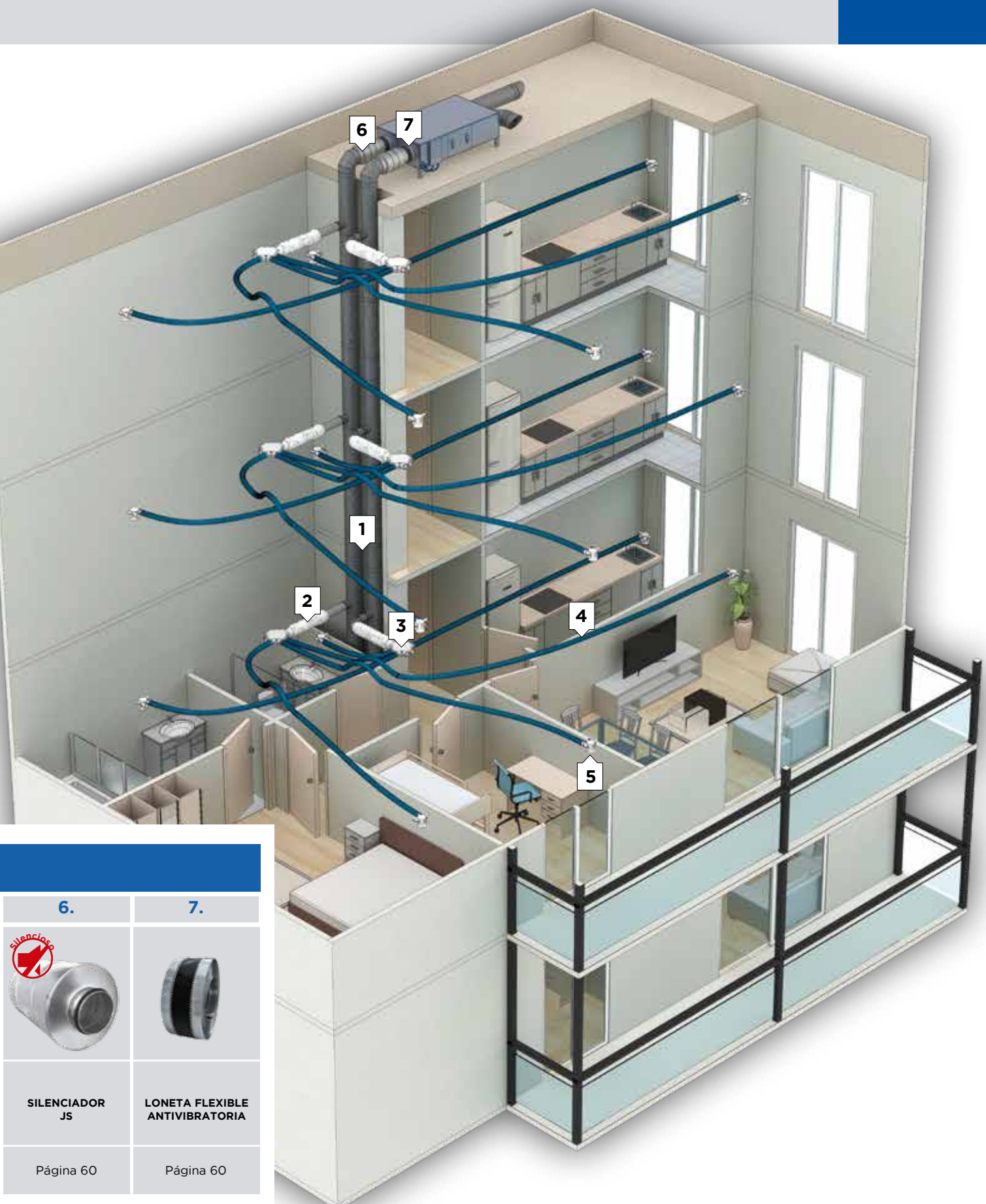

6.	7.
	
<p>SILENCIADOR JS</p>	<p>LONETA FLEXIBLE ANTIVIBRATORIA</p>
<p>Página 60</p>	<p>Página 60</p>

SISTEMAS VMC

Doble Flujo Sistema Individualizado



Alta eficiencia bajo consumo



Posibilidad de programación individual



Reducción de espacio



Facilidad de la Instalación

SISTEMA DE DOBLE FLUJO CON RECUPERADOR DE CALOR INDIVIDUAL Y CONDUCTO COLECTIVO.

RECUPERADORES DE CALOR

GENIUS

Página 36 - 37



LOGIC

Página 38 - 39



ACCESORIOS Y CONDUCTOS

1.	2.	3.	4.
CONDUCTO SVC3	CONDUCTO EKKOFLEX	BOCAS	COMPUERTA ANTI-RETORNO
Página 51	Página 48-49	Página 56	Página 59

SOLUCIÓN JEREMIAS
(Única en el mercado)



Combina las ventajas de un sistema centralizado e individual

DB-HE / 0
Limitación del consumo energético

DB-HS / 3
Calidad del aire interior

ACCESORIOS ADICIONALES PARA SOLUCIÓN CLÁSICA

1.	2.
	
<p>CAJA DE DISTRIBUCIÓN</p>	<p>SILENCIADOR FLEXIBLE JS-FLEX</p>
<p>Página 48-49</p>	<p>Página 59</p>



SISTEMAS VMC

Doble Flujo Vivienda Unifamiliar



Alta eficiencia bajo consumo



Facilidad y personalización de la instalación



Posibilidad de programación individual

SISTEMA DE DOBLE FLUJO CON RECUPERADOR DE CALOR INDIVIDUAL Y CONDUCTO INDIVIDUAL.

RECUPERADORES DE CALOR

HOUSE

Página 40 - 41

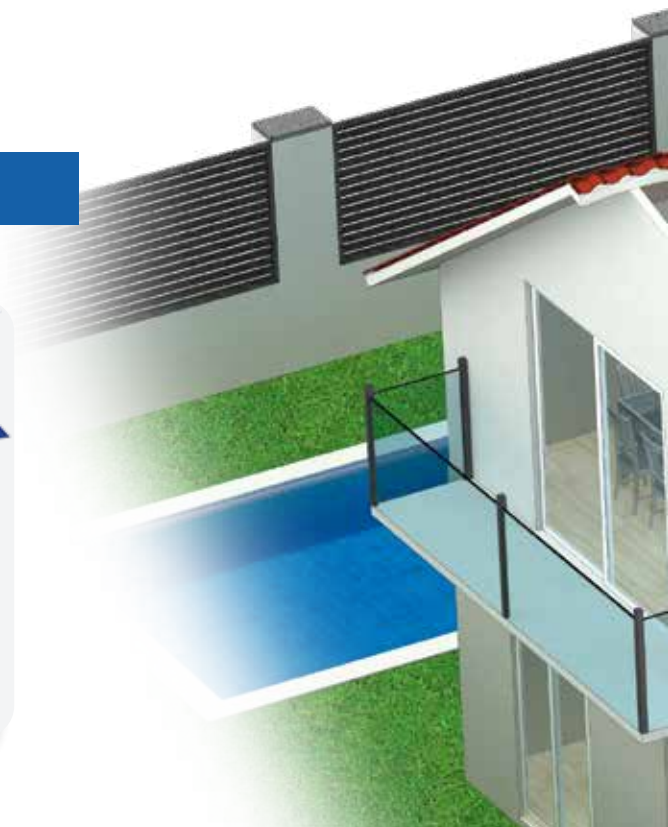

ACCESORIOS Y CONDUCTOS

1.

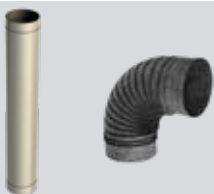

CONDUCTO SVC-H

Página 50

2.



REJILLAS DE FACHADA

Página 56

3.



CONDUCTO EKKOFLEX

Página 48-49

4.



BOCAS

Página 56

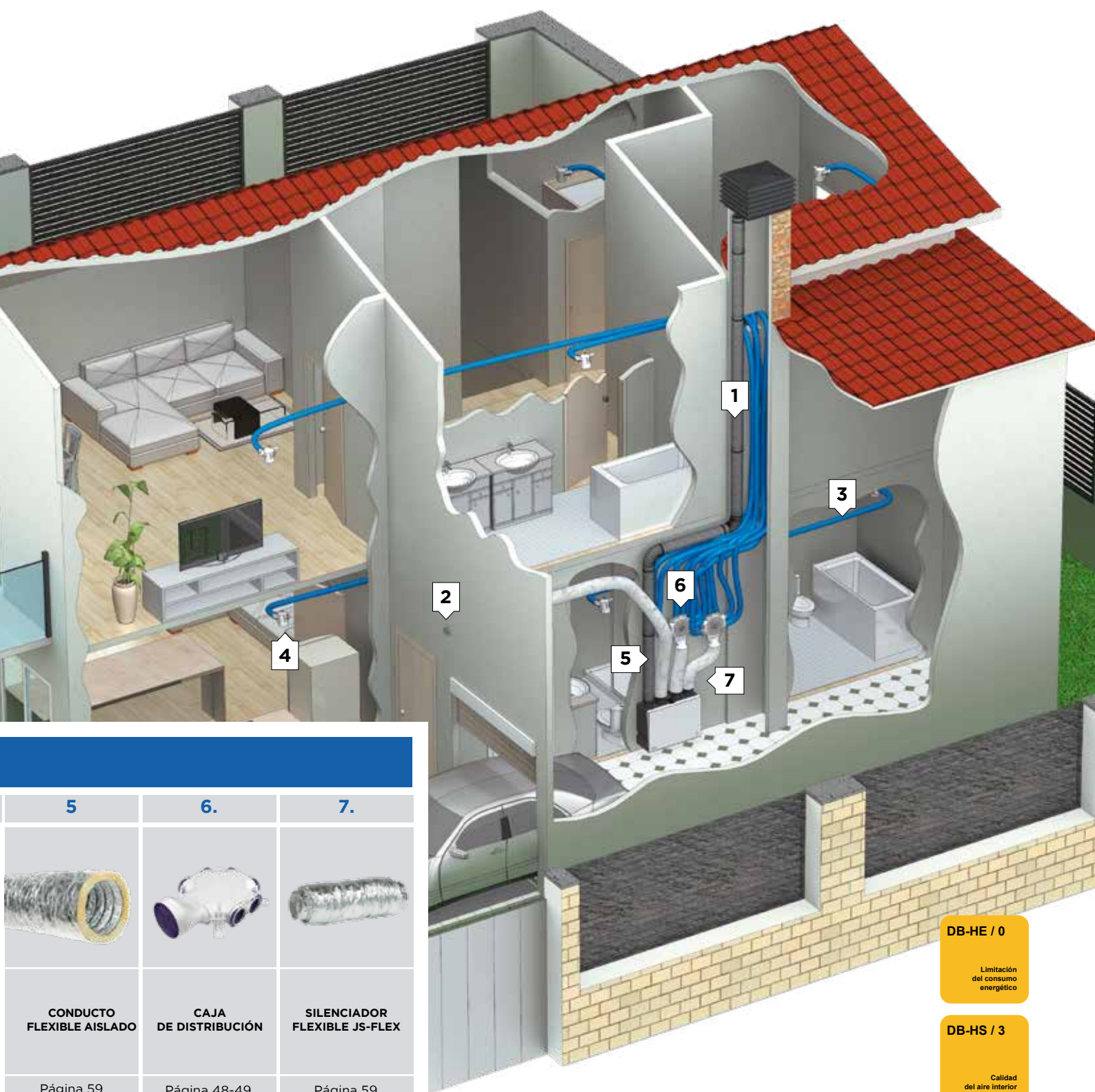

5	6.	7.
		
CONDUCTO FLEXIBLE AISLADO	CAJA DE DISTRIBUCIÓN	SILENCIADOR FLEXIBLE JS-FLEX
Página 59	Página 48-49	Página 59

DB-HE / 0
Limitación del consumo energético

DB-HS / 3
Calidad del aire interior

CONDUCTOS CON RECUPERACIÓN DE CALOR

Conductos con recuperación de calor es un sistema, único en la ventilación de viviendas que convierte la red de conductos en un intercambiador global de calor, recuperando así el máximo posible de la energía contenida en el aire de extracción.

Se ha desarrollado en consonancia con la Directiva 2010/31/UE del Parlamento Europeo con el objetivo de conseguir edificios de **consumo de energía casi nulo**, cumpliendo así los requerimientos del nuevo CTE.

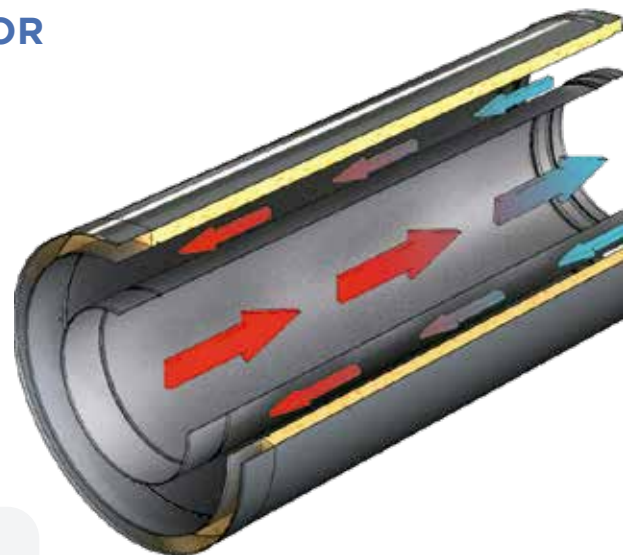

1. Conducto de triple pared SVC-T

Fabricado en acero galvanizado interior, intermedio y en acero AISI 304 exterior. Aislamiento de lana de roca de 25mm para evitar la pérdida de energía. Conducto cortable para una facilidad máxima de montaje.

INSTALACIÓN HORIZONTAL EN CUBIERTA



2. Conducto concéntrico de dos paredes SVC-D

Fabricado en acero galvanizado interior y exterior. Dos piezas por planta, sin necesidad de cortar piezas a medida.

INSTALACIÓN VERTICAL



La **recuperación** también está en el **conducto**

ekoair
by **jeremias**



**ALTA EFICIENCIA
BAJO CONSUMO**



**ESTANQUEIDAD
GARANTIZADA**



**ENSAYOS realizados
según norma UNE-EN-308**



CONFORT ACÚSTICO



**REDUCCIÓN DE TIEMPO
DE INSTALACIÓN**

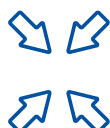

REDUCCIÓN DE ESPACIO



**MEJORA DEL RENDIMIENTO
DE LA INSTALACIÓN**



**REDUCCIÓN DE LA
HUELLA DE CARBONO**

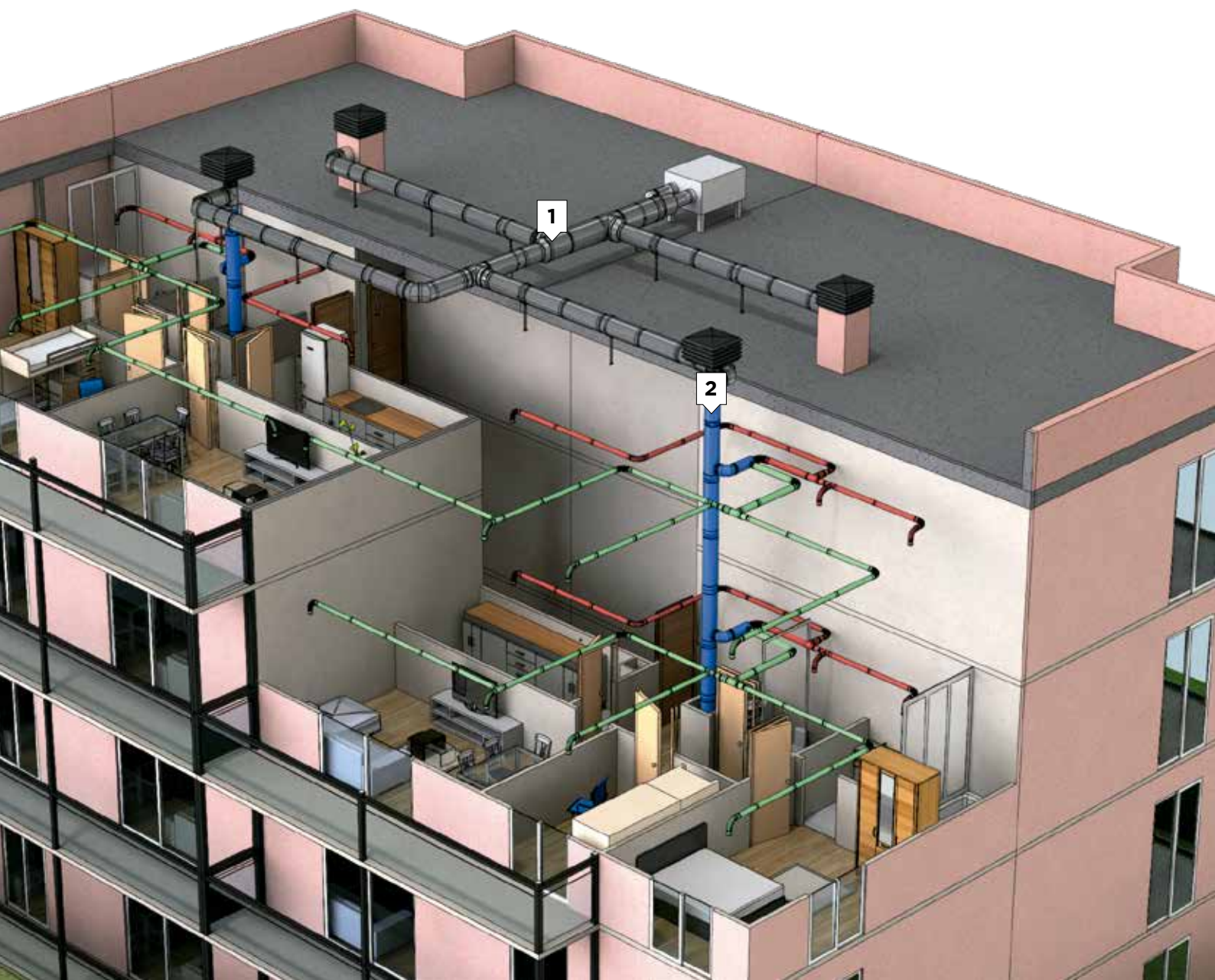

Individual, Colectivo e Individualizado

SISTEMA INDIVIDUAL DE DOBLE FLUJO CON RECUPERADOR DE CALOR INDIVIDUAL Y CONDUCTO INDIVIDUAL

El sistema individual es la solución a medida de cada usuario manteniendo una alta eficiencia, debido principalmente al intercambio de calor que se produce en el conducto vertical concéntrico **SVC-D** y a la gama de recuperadores individuales de alta eficiencia de Jeremias.

1. Conducto concéntrico de dos paredes **SVC-D**.
2. Conducto de simple pared **SVC-H** o Conducto **EkkoFlex**.
3. Recuperador de calor **Genius, Logic** o **House**.

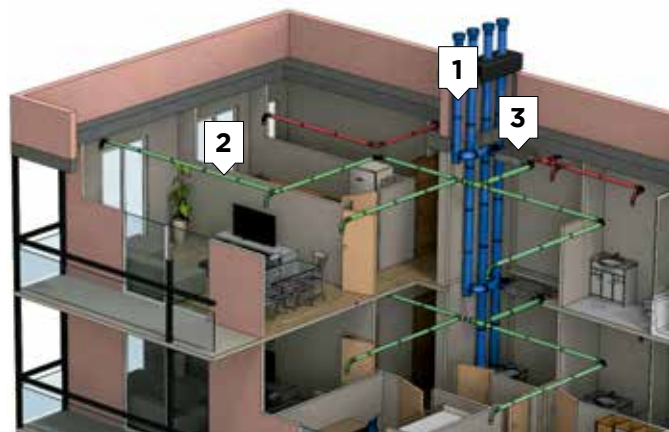

SISTEMA COLECTIVO DE DOBLE FLUJO CON RECUPERADOR DE CALOR CENTRALIZADO Y CONDUCTO COLECTIVO

El sistema centralizado Ekkoair es la opción con mejor relación costes/eficiencia. Se reducen los costes de la instalación y del mantenimiento, y se consiguen los mayores rendimientos debido al “extra” de recuperación que nos aportan los conductos **SVC-T** de triple pared de la cubierta.

1. Conducto de triple pared **SVC-T**.
2. Conducto concéntrico de dos paredes **SVC-D**.
3. Conducto de simple pared **SVC-H** o Conducto **EkkoFlex**.
4. Recuperador de calor **JRC**.

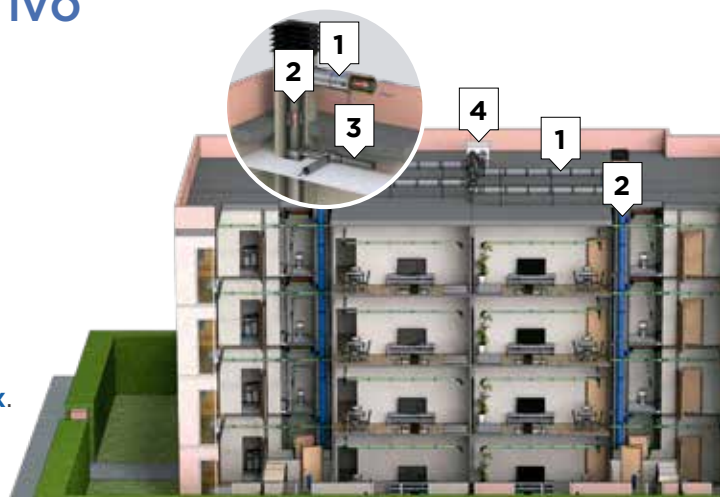

SISTEMA INDIVIDUALIZADO DE DOBLE FLUJO CON RECUPERADOR DE CALOR INDIVIDUAL Y CONDUCTO COLECTIVO

Un único patinillo colectivo. Una solución ecoenergética con múltiples beneficios, que combina las ventajas de una solución centralizado (reducción de espacio, tiempo de instalación, mantenimiento y mejora del rendimiento) y de una solución individual (regulación personalizada de cada usuario).

1. Conducto concéntrico de dos paredes **SVC-D**.
2. Conducto de simple pared **SVC-H** o Conducto **EkkoFlex**.
3. Recuperador de calor **Genius, Logic** o **House**.

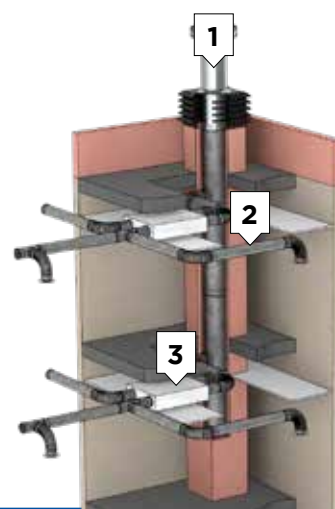

Calificación energética de los edificios

El Real Decreto 235/2013 del 5 de abril **establece la obligatoriedad**, a partir del 1 de junio de 2013, **de la certificación energética** de cualquier edificio o parte de edificio existente que se venda o alquile a un nuevo arrendatario, siempre que no disponga de un certificado en vigor.

De esta forma, valorando y comparando la eficiencia energética de los edificios, se favorecerá la promoción de edificios de alta eficiencia energética y las inversiones en ahorro de energía.

Esta valoración se basa en el análisis, reglas y procedimientos exigidas por el Documento Básico HE (Ahorro de Energía)

del CTE. Para ello el propio CTE pone a disposición su herramienta unificada LIDER-CALENER (HULC) y debido a ello son admitidos en el Registro los edificios con certificado de eficiencia energética realizados con esta herramienta.

Dentro de todos los aspectos que se contemplan en esta certificación **la ventilación mecánica de las viviendas tiene un importante peso y afecta en el certificado final del edificio.**

Con este certificado se pueden comparar la eficiencia y demandas energéticas de un edificio.

BENEFICIOS EKKOAIR

Esta política tanto estatal como europea de una mayor eficiencia energética de los edificios, de un diseño ecológico y unos bajos consumos de energía, es la línea seguida por Jeremias Group para el diseño de su sistema de ventilación Ekkoair, con el que se obtienen los siguientes beneficios:



Mejores calificaciones energéticas



Menos consumos para el usuario



Menores emisiones de CO₂ en el ambiente



Reducción de espacio



Reducción de tiempo de instalación

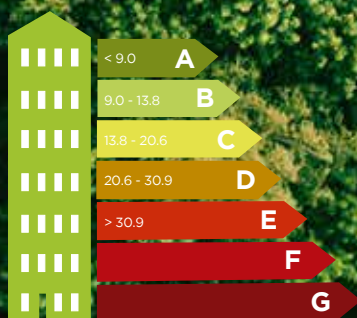

Certificación Energética de Edificios (Indicador kg CO₂/m²)

ekkoair[®]
by jeremias

RENDIMIENTO

Sistema Colectivo Conductos con recuperación de calor

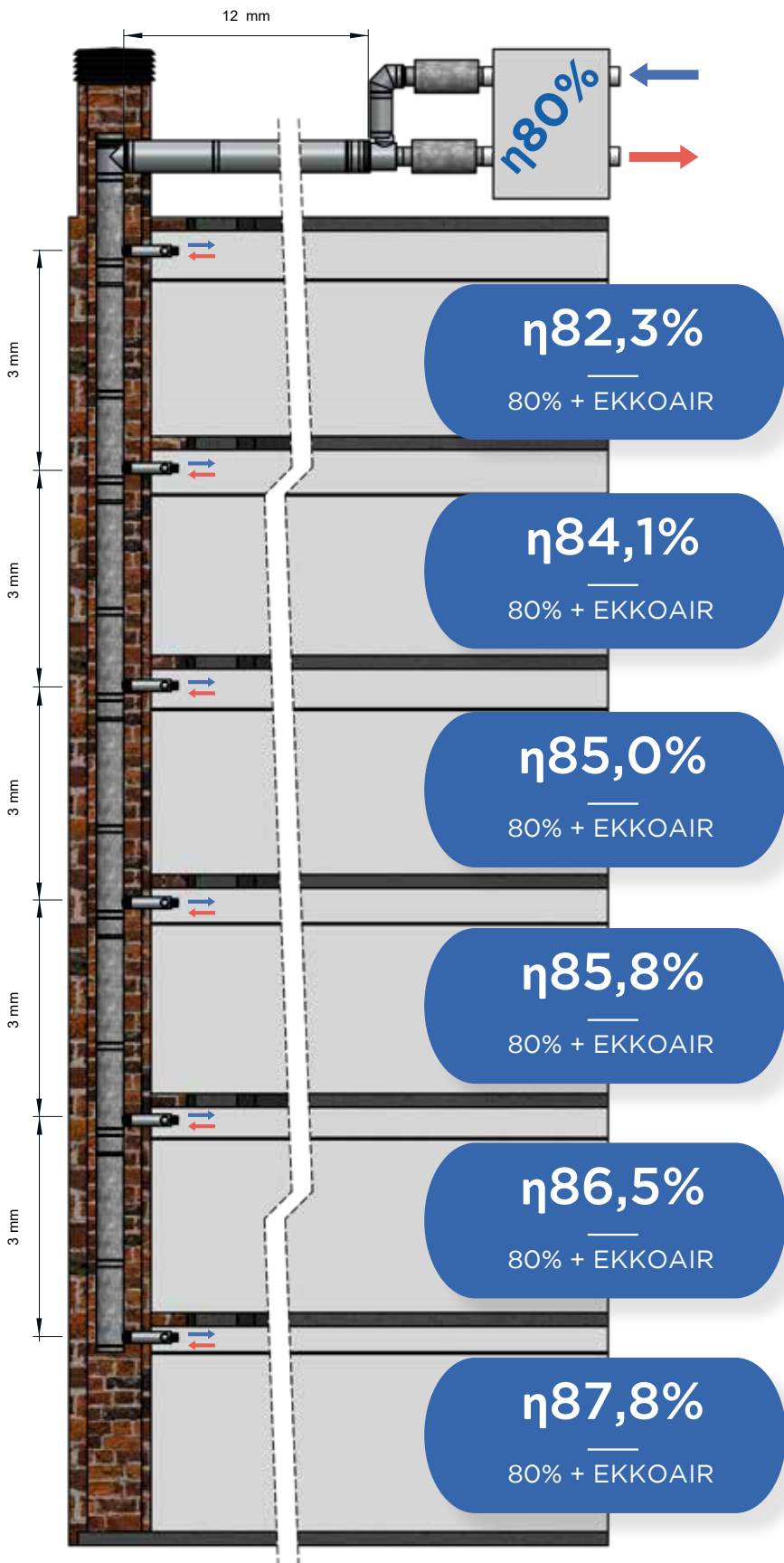

MODELO DE VIVIENDA



3 HAB.



2 BAÑOS

Cuatro estancias secas (salón y tres dormitorios) y tres estancias húmedas (cocina y dos baños)

EkkoAir es el único sistema de conductos que realiza un aprovechamiento de la energía del aire, adicional a la del propio Recuperador de calor instalado.

El rendimiento 'extra' obtenido mediante los conductos **EkkoAir** variará en función de la sección del conducto, el caudal y la cantidad de metros lineales instalados

Al diseñarse la instalación con conductos concéntricos (y aislados en cubierta) las pérdidas de energía se minimizan al contrario de las instalaciones tradicionales diseñadas en simple pared.

Sistema Individual Conductos con recuperación de calor

Ekkoair
by jeremias

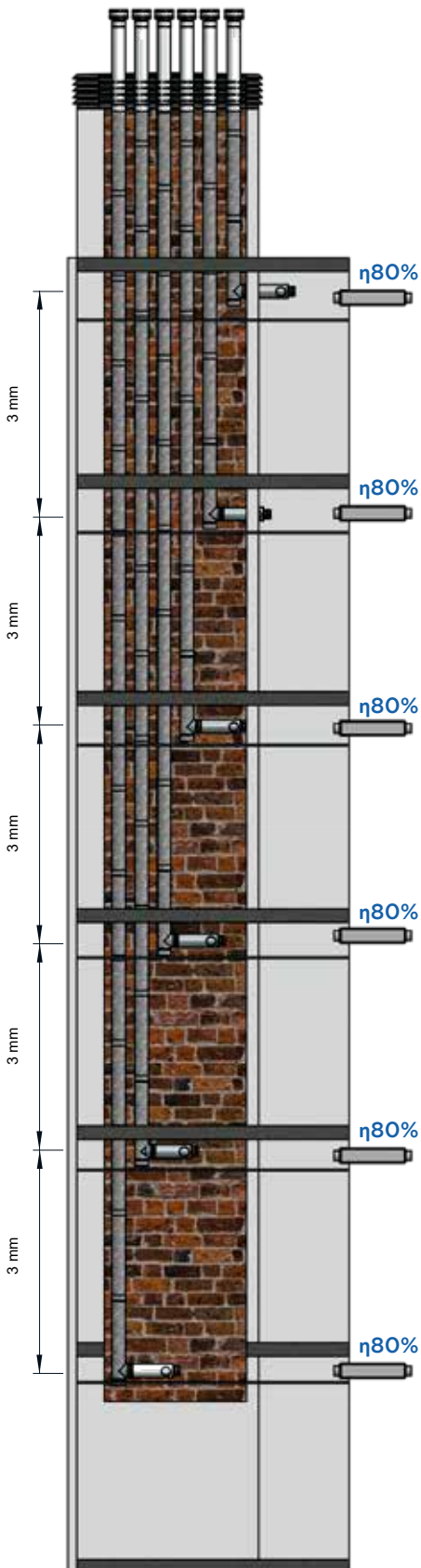

η 81,58%

80% + EKKOAIR

η 82,93%

80% + EKKOAIR

η 84,10%

80% + EKKOAIR

η 85,11%

80% + EKKOAIR

η 86,01%

80% + EKKOAIR

η 86,80%

80% + EKKOAIR



**ENSAYOS realizados
según norma UNE-EN-308**

Ensayos de eficiencia de recuperación de calor de los conductos **EkkoAir** realizados en cámara climática en laboratorio externo según la **norma UNE-EN 308**.



Calificación energética con EKKOAIR

Comparativa de calificación energética de un edificio con un sistema de **ventilación de simple flujo según CTE** y con **sistema con conductos con recuperación de calor** y en dos ciudades diferentes.



Se ha mejorado la **calificación energética** del edificio



Se reduce el gasto en calefacción y refrigeración de la vivienda **(1 o 2 mensualidades al año)**



Se reduce la **huella ecológica**:
Barcelona:
1,39 kg CO₂/m²· año
Madrid:
2,08 kg CO₂/m²· año

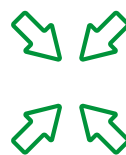

35% menos espacio utilizado en patinillos



300 metros lineales menos de conducto

CASO REAL EN DOS ZONAS CLIMÁTICAS DIFERENTES

DATOS DE PARTIDA DEL EDIFICIO



43 viviendas
Edificio de 6 alturas
Ciudad: Barcelona y Madrid
Viviendas de aprox. 107m²
Calefacción y refrigeración mediante bomba de calor



CERTIFICADO ENERGÉTICO DEL EDIFICIO

	Ventilación estándar CTE	Ventilación EkkoAir
BARCELONA	B	A
MADRID	B	A



AHORRO ENERGÉTICO CON EKKOAIR

	Σ DEMANDA ENERGÉTICA CALEFACCIÓN + REFRIGERACIÓN		AHORRO ENERGÉTICO AL AÑO POR VIVIENDA (kWh/m ² año)	AHORRO ECONÓMICO AL AÑO POR VIVIENDA (0,20€/KWH)
	Ventilación estándar CTE (kWh/m ² año)	Ventilación EkkoAir (kWh/m ² año)		
BARCELONA	21,63	CALEF.: 6,67 (Standard Passive House)	7,7	164,78 €
		REFRIG.: 7,26 (Standard Passive House)		
MADRID	38,02	CALEF.: 12,90 (Standard Passive House)	11,2	239,68 €
		REFRIG.: 13,92 (Standard Passive House)		



Sistemas de simple flujo

KKOair[®]
by jeremias

El sistema de ventilación mecánica controlada de Simple Flujo está diseñado para la extracción del aire viciado en los locales húmedos (baños, aseos, cocinas), con rejillas conectadas al grupo de ventilación mediante conductos. La admisión de aire se realiza a través de rejillas o aperturas de ventilación en los locales secos (salones, dormitorios).

Los sistemas de simple flujo permiten satisfacer la Exigencia Básica del HS3.



Facilidad y personalización de la instalación



Posibilidad de control individual

SISTEMA DE **SIMPLE FLUJO AUTORREGULABLE** CON **EXTRACTOR INDIVIDUAL Y CONDUCTO INDIVIDUAL.**

EXTRACTOR

JET

Página 44-45



ACCESORIOS Y CONDUCTOS

1.	2.	3.	4.
CONDUCTO SVC-H	CONDUCTO EKKOFLEX	BOCAS	REJILLAS DE ENTRADA DE AIRE AUTORREGULABLE
Página 50	Página 48-49	Página 56	Página 56

Sistema sencillo
e innovador

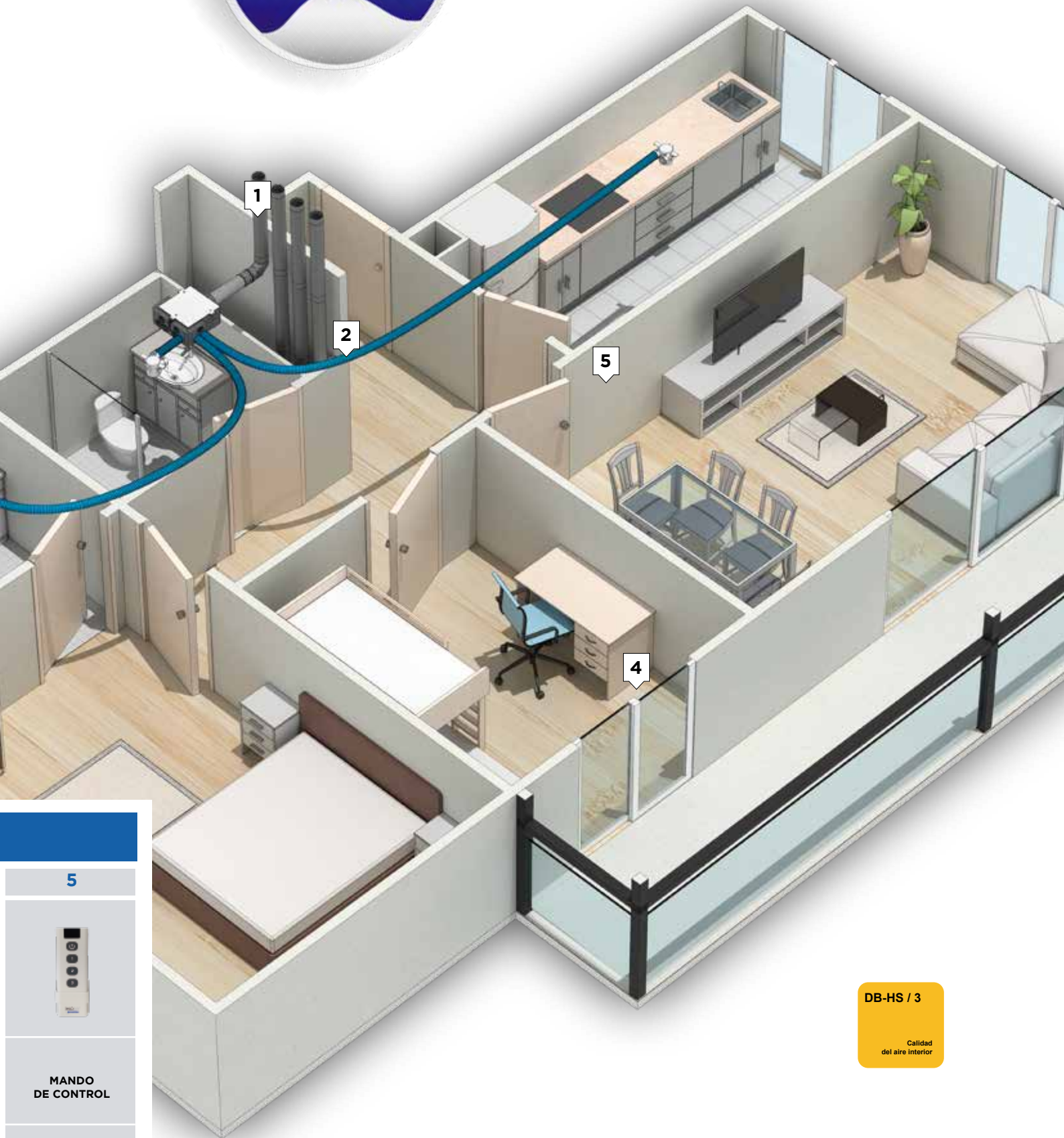

DB-HS / 3

Calidad
del aire interior

5



MANDO
DE CONTROL

SISTEMAS VMC

Simple Flujo Sistema Colectivo



Facilidad y personalización de la instalación



Confort acústico



Reducción de la huella de carbono

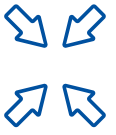

Reducción de espacio

SISTEMA DE SIMPLE FLUJO AUTORREGULABLE CON EXTRACTOR DE CONDUCTO Y CONDUCTO COLECTIVO

EXTRACTOR

IN-LINE

Página 47



ACCESORIOS Y CONDUCTOS

1.	2.	3.	4.	5.
CONDUCTO SVC3	CONDUCTO EKKOFLEX	BOCAS	SILENCIADOR FLEXIBLE JS-FLEX	KIT CAJA DE DISTRIBUCIÓN
Página 51	Página 48-49	Página 56	Página 60	Página 48-49

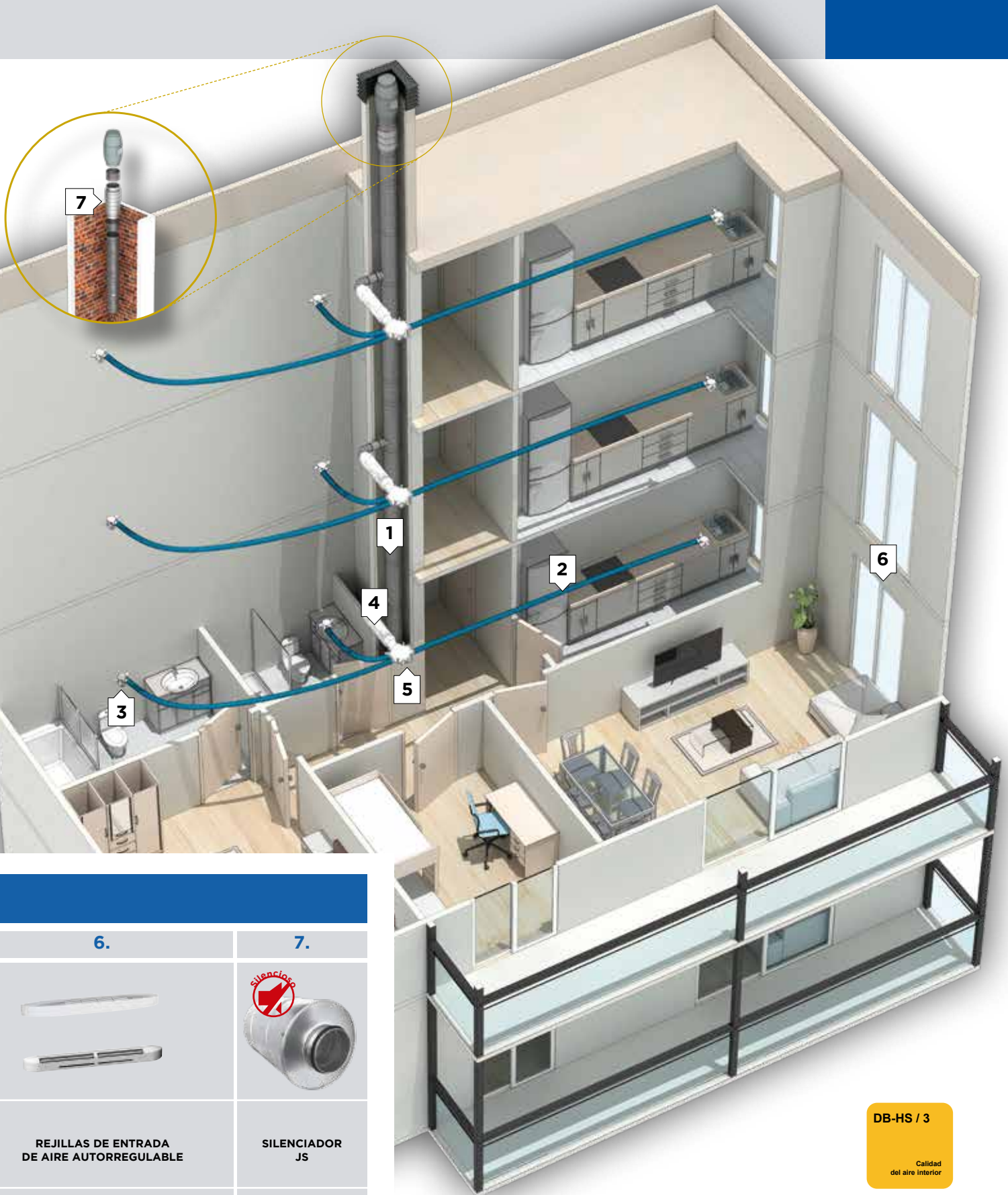

6.



REJILLAS DE ENTRADA
DE AIRE AUTORREGULABLE

Página 56

7.



SILENCIADOR
JS

Página 60

DB-HS / 3

Calidad
del aire interior

SISTEMAS VMC

Simple Flujo Sistema Colectivo



Facilidad y personalización de la instalación



Confort acústico



Reducción de la huella de carbono

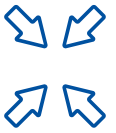

Reducción de espacio

SISTEMA DE SIMPLE FLUJO AUTORREGULABLE CON EXTRACTOR CENTRALIZADO Y CONDUCTO COLECTIVO

EXTRACTOR

JVCA-1

Página 46



JVCA-2

Página 46



Recomendable en edificios con 4 o más alturas

ACCESORIOS Y CONDUCTOS

1.



CONDUCTO SVC3

Página 31

2.



CONDUCTO EKKOFLEX

Página 48-49

3.



BOCAS

Página 56

4.

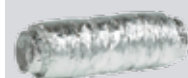

SILENCIADOR FLEXIBLE JS-FLEX

Página 60

5.



KIT CAJA DE DISTRIBUCIÓN

Página 48-49

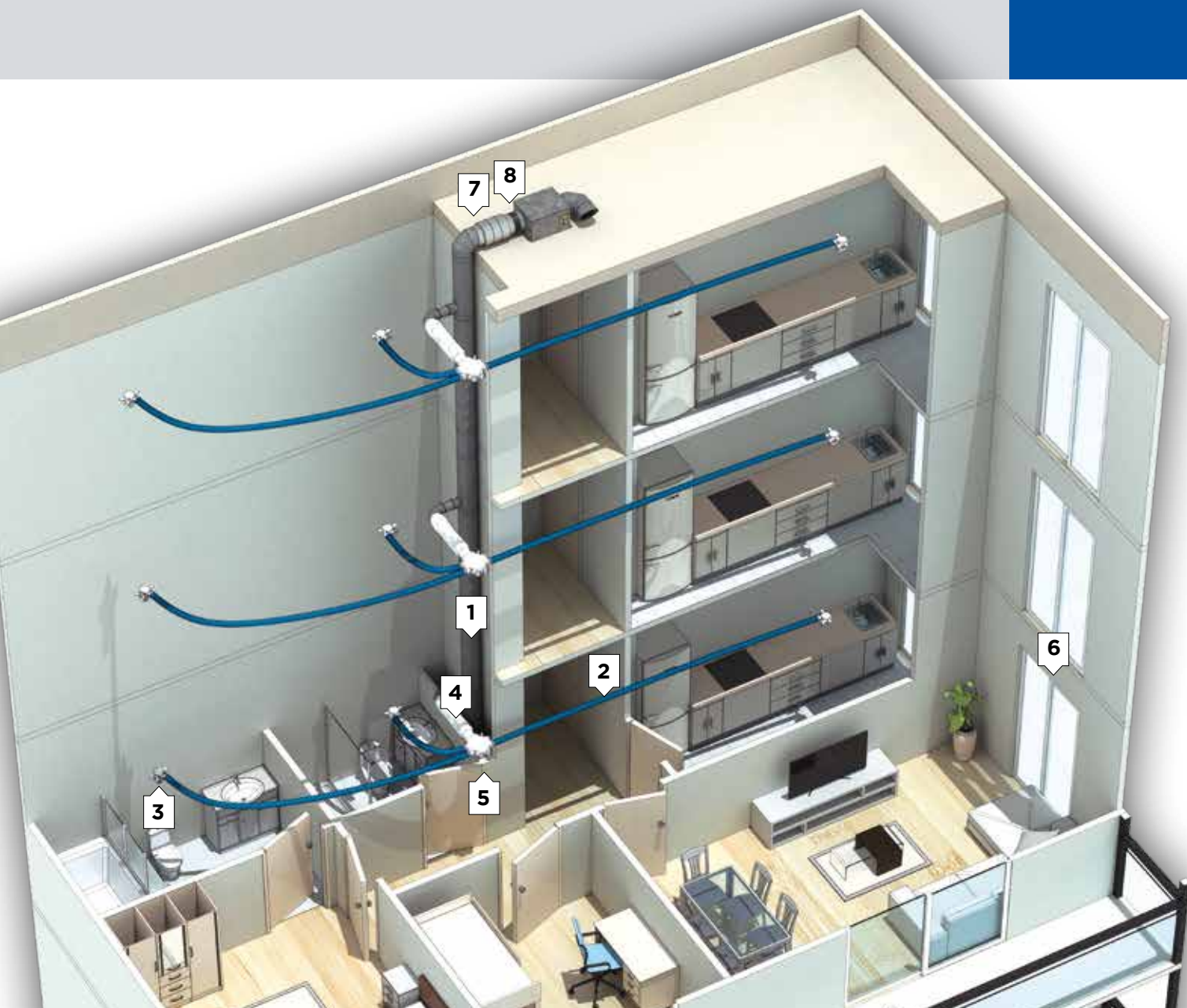

6.	7.	8.
		
REJILLAS DE ENTRADA DE AIRE AUTORREGULABLE	SILENCIADOR JS	LONETA FLEXIBLE ANTIVIBRATORIA
Página 56	Página 60	Página 60

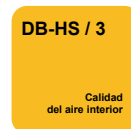

SISTEMAS VMC

Simple Flujo Sistema Individualizado



Facilidad y personalización de la instalación



Posibilidad de programación individual



Reducción de espacio

SISTEMA DE **SIMPLE FLUJO** CON **EXTRACTOR AUTORREGULABLE INDIVIDUAL** Y **CONDUCTO COLECTIVO**.

EXTRACTOR

JET

Página 44-45



Combina las ventajas de un sistema centralizado y de uno individual

ACCESORIOS Y CONDUCTOS

1.	2.	3.	4.
CONDUCTO SVC-H	CONDUCTO EKKOFLEX	BOCAS	REJILLAS DE ENTRADA DE AIRE AUTORREGULABLE
Página 50	Página 48-49	Página 56	Página 56

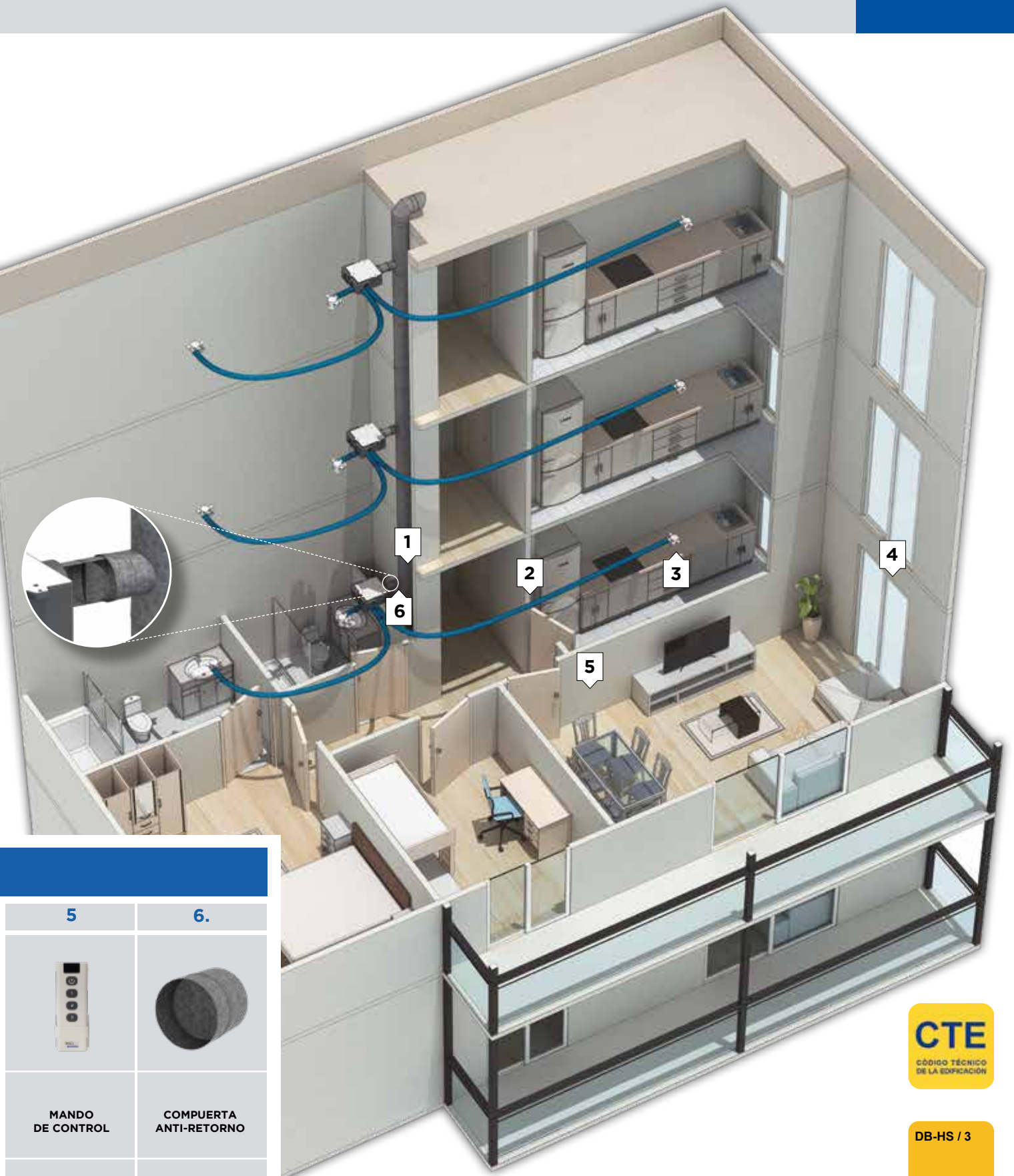

5	6.
	
MANDO DE CONTROL	COMPUERTA ANTI-RETORNO
Página 57	Página 59



Resumen DE PRODUCTO

RECUPERADORES

MANDO



Genius
Página 36



Logic
Página 38



House
Página 40



Recuperador JRC
Página 43



**Mando Multifunción
Genius - Logic - House**
Página 42

CONDUCTOS PARA VENTILACIÓN



EkkoFlex
Página 48



SVC-H
Página 50



SVC-3
Página 51



SVC-D
Página 52



SVC-T
Página 53



COMBI JF-PVC (10 m.l.)
Página 59



JGA
Página 56



JGP
Página 56



Rejillas de admisión
Página 56



Esquina 6xØ75
Página 57



Esquina 1xØ160
Página 57



Soportes GENIUS/LOGIC
Página 57



Módulo ModBus
Página 58



Sensor externo CO2
Página 58



**Sensor externo de
Humedad Relativa HR**
Página 58



**Pre-calentado
GENIUS/LOGIC**
Página 58



**Post-calentador
GENIUS/LOGIC**
Página 58



**Intercambiador entálpico
GENIUS/LOGIC**
Página 58



JQR
Página 59



Compuerta antirretorno
Página 59



JS-Flex
Página 59



JS
Página 60



JSN
Página 60



JSC
Página 60

CONDUCTOS PARA CAMPANAS DOMÉSTICAS

CHIMENEAS COLECTIVAS



SVC-3
Página 65



SVC-H
Página 66



SVC-4
Página 67



SVC
Página 72



SEE
Página 73



SED
Página 74

EXTRACTORES

 <p>JET Página 44</p>	 <p>JVCA-1 Página 46</p>	 <p>JVCA-2 Página 46</p>	 <p>Inline Página 47</p>	 <p>Mando RF 3 velocidades Jet Página 57</p>
---	--	--	--	--

MANDO

ACCESORIOS

 <p>Flexible aislado JF-ISO Página 59</p>	 <p>JTC Página 56</p>	 <p>JTR Página 56</p>	 <p>JEE Página 56</p>	 <p>JE Página 56</p>	 <p>Manguito JE y JEE Página 56</p>
---	---	---	---	--	---

 <p>Filtro M5 Genius/Logic Página 57</p>	 <p>Filtro F7 Genius/Logic Página 57</p>	 <p>Filtro M5 House Página 57</p>	 <p>Filtro F7 House Página 57</p>	 <p>Intercambiador entálpico HOUSE Página 57</p>	 <p>Post-calentador HOUSE Página 58</p>
--	--	---	---	--	---

 <p>Sifón válvula condensados Página 58</p>	 <p>Módulo wifi Página 58</p>	 <p>Sensor externo de CO2+HR Página 59</p>	 <p>Módulo de conexión hasta 8 sensores Página 59</p>	 <p>Termoplástico estándar Página 59</p>	 <p>Reductor de caudal Ø75 (10 uds) Página 59</p>
---	---	--	---	--	---

 <p>Junta flexible Página 60</p>	 <p>Abrazadera forjado isofónica Página 60</p>	 <p>Abrazadera pared regulable galvanizada Página 60</p>	 <p>Rollo cinta perforada Página 60</p>	 <p>Abrazadera isofónica M-8 Página 60</p>	 <p>Soportes AC Página 60</p>
--	--	--	---	--	---

CONDUCTO DE RESISTENCIA AL FUEGO EI-30

 <p>SET Página 73</p>	 <p>EI-30 Página 83</p>
---	---

jeremias[®]
CHIMNEY SYSTEMS

RECUPERADOR DE CALOR INDIVIDUAL

Sistema Doble Flujo GENIUS

ekoair[®]
by jeremias

GENIUS

Recuperador de calor individual que incorpora un sofisticado algoritmo que regula automáticamente el by-pass, maximizando su rendimiento y minimizando las pérdidas energéticas.

ACCESORIOS ADICIONALES INCLUIDOS



ACCESORIOS OPCIONALES SMART HOME

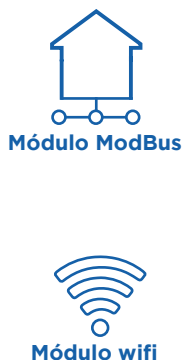

Bocas orientables

Articulación de la conexión de manera rápida y sencilla

90°



Cero Vibraciones

Fijación simple, amortiguando las posibles vibraciones a la estructura sin necesidad de Silentblocks.



Multiposición

Orientación (izquierda o derecha) mediante selector.



Multicaudal

Selección de caudal (150 o 200 m³/h) mediante selector.



Encendido / Apagado

Interruptor incorporado.



Multifunción

Mando multifunción alámbrico con 10 m. de cable

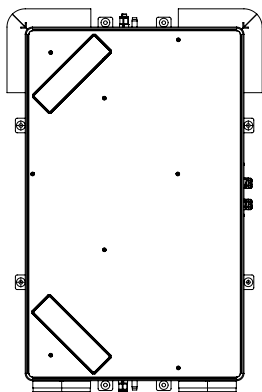
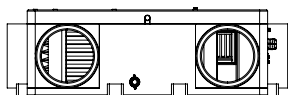

PARAMETROS	150 m ³ /h								200 m ³ /h							
	VALORES								VALORES							
CAUDAL	150 m ³ /h (200 Pa)								200 m ³ /h (200 Pa)							
Sfp (70% Qvd)	0,29 W/m ³ /h								0,29 W/m ³ /h							
PRESIÓN ACÚSTICA LPa-1m	42 dB								45 dB							
DIÁMETRO BOCAS	2 x Ø130/160 mm + 12 x Ø75 mm								2 x Ø130/160 mm + 12 x Ø75 mm							
CONTROL	8 VELOCIDADES								8 VELOCIDADES							
INSTALACIÓN	Falso techo, pared								Falso techo, pared							
IP	IP 30								IP 30							
TIPO DE FILTRO	M5 Coarse 90% ISO 16890								M5 Coarse 90% ISO 16890							
PESO	20 kg								20 kg							
DIMENSIONES	970x600x210 mm								970x600x210 mm							
MANDO MULTIFUNCIÓN m ³ /h (200Pa)	1	2	3	4	5	6	7	8	1	2	3	4	5	6	7	8
	25	50	70	85	100	120	135	150	25	50	75	95	120	145	180	200
CUERPO + CARCASA	EPP + Chapa metálica								EPP + Chapa metálica							

Todas las soluciones en un recuperador

NOVEDAD

Ekkoair[®]
by jeremias

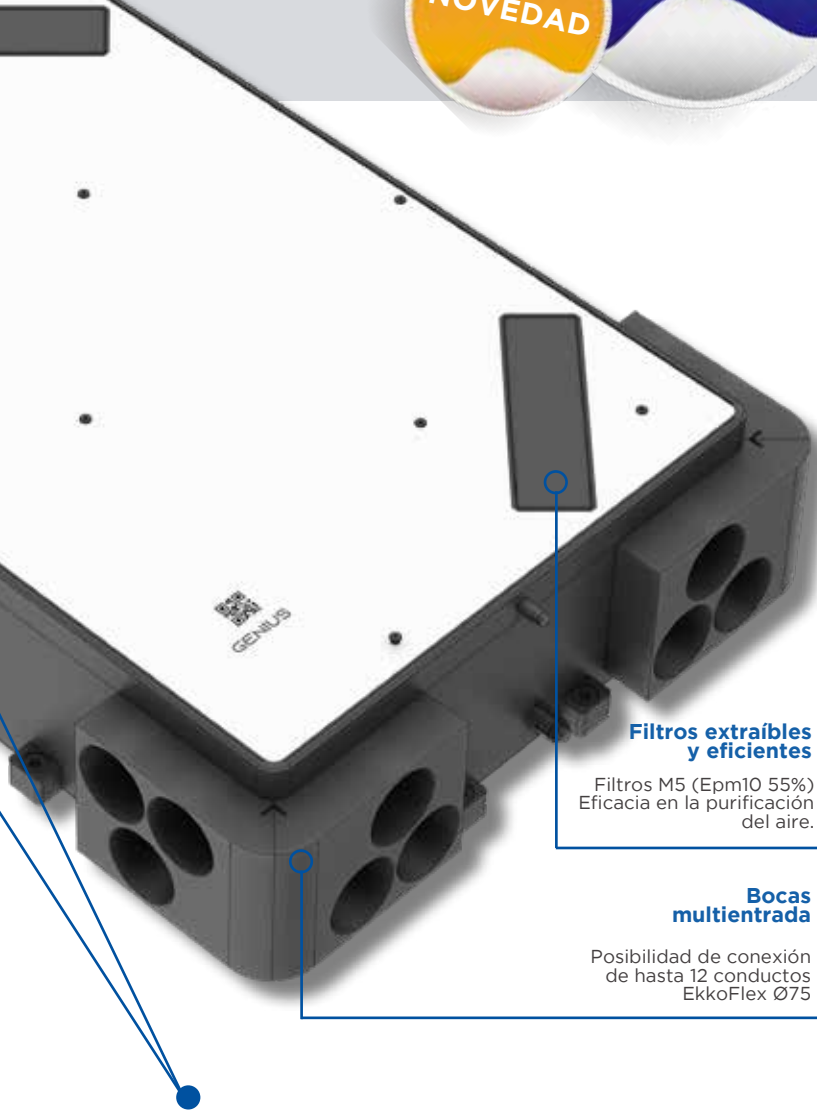

Mejores calificaciones energéticas

Filtros extraíbles y eficientes

Filtros M5 (Epm10 55%)
Eficacia en la purificación del aire.



Bocas multientrada

Posibilidad de conexión de hasta 12 conductos EkkoFlex Ø75



Alta eficiencia bajo consumo



Estanqueidad garantizada



Confort acústico



Reducción de espacio



Reducción de la huella de carbono



Facilidad y personalización de la instalación

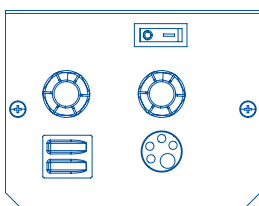

El recuperador de calor GENIUS dispone de 2 conexiones externas, que trabajarán del siguiente modo:

EXT1: Conectada a la luz del baño, incrementa el caudal de extracción al máximo, hasta 1 minuto posterior al apagado de la misma.

EXT2: Conectada a la campana extractora, incrementa el caudal de impulsión al máximo cuando esta entre en funcionamiento.



RECUPERACIÓN DE CALOR GENIUS EN INVIERNO

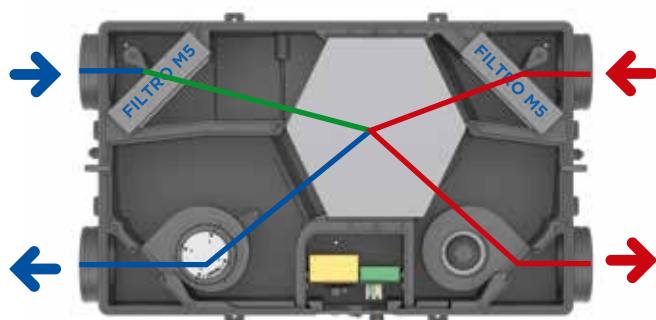

BY-PASS AUTOMÁTICO



BYPASS AUTOMÁTICO ACTIVADO PARA REFRESCAR LA VIVIENDA EN LAS NOCHES DE VERANO

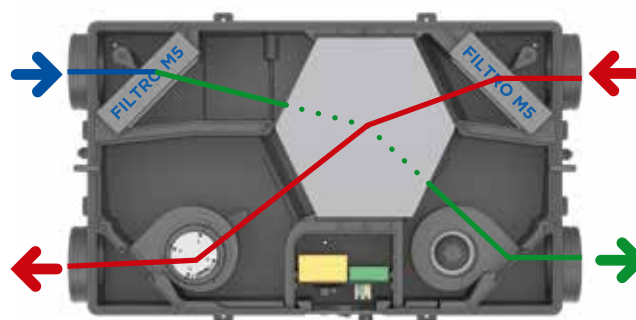

RECUPERADOR DE CALOR INDIVIDUAL

Sistema Doble Flujo LOGIC

ekoair[®]
by jeremias

LOGIC

Recuperador de calor individual que incorpora un by-pass lógico, que en caso de activación bloquea el motor de extracción, funcionando sólo el motor de impulsión y permitiendo enfriar la vivienda.

ACCESORIOS ADICIONALES INCLUIDOS



ACCESORIOS OPCIONALES SMART HOME

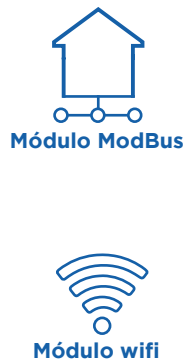

Bocas orientables

Articulación de la conexión de manera rápida y sencilla

90°



Cero Vibraciones

Fijación simple, amortiguando las posibles vibraciones a la estructura sin necesidad de Silentblocks.



Multiposición

Orientación (izquierda o derecha) mediante selector.



Multicaudal

Selección de caudal (150 o 200 m³/h) mediante selector.



Encendido / Apagado

Interruptor incorporado.



Multifunción

Mando multifunción alámbrico con 10 m. de cable

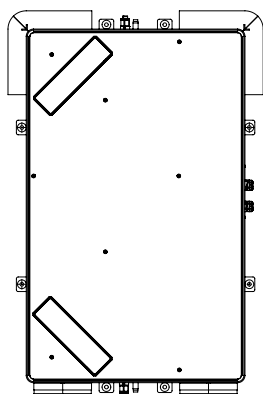
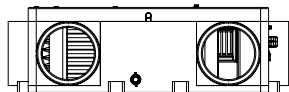

PARAMETROS	150 m ³ /h								200 m ³ /h							
	VALORES															
CAUDAL	150 m ³ /h (200 Pa)								200 m ³ /h (200 Pa)							
Sfp (70% Qvd)	0,29 W/m ³ /h								0,29 W/m ³ /h							
PRESIÓN ACÚSTICA LPa-1m	42 dB								45 dB							
DIÁMETRO BOCAS	2 x Ø130/160 mm + 12 x Ø75 mm								2 x Ø130/160 mm + 12 x Ø75 mm							
CONTROL	8 VELOCIDADES								8 VELOCIDADES							
INSTALACIÓN	Falso techo, pared								Falso techo, pared							
IP	IP 30								IP 30							
TIPO DE FILTRO	M5 Coarse 90% ISO 16890								M5 Coarse 90% ISO 16890							
PESO	20 kg								20 kg							
DIMENSIONES	970x600x210 mm								970x600x210 mm							
MANDO MULTIFUNCIÓN m ³ /h (200Pa)	1	2	3	4	5	6	7	8	1	2	3	4	5	6	7	8
	25	50	70	85	100	120	135	150	25	50	75	95	120	145	180	200
CUERPO + CARCASA	EPP + Chapa metálica								EPP + Chapa metálica							

Todas las soluciones en un recuperador

NOVEDAD

ekkoair[®]
by jeremias

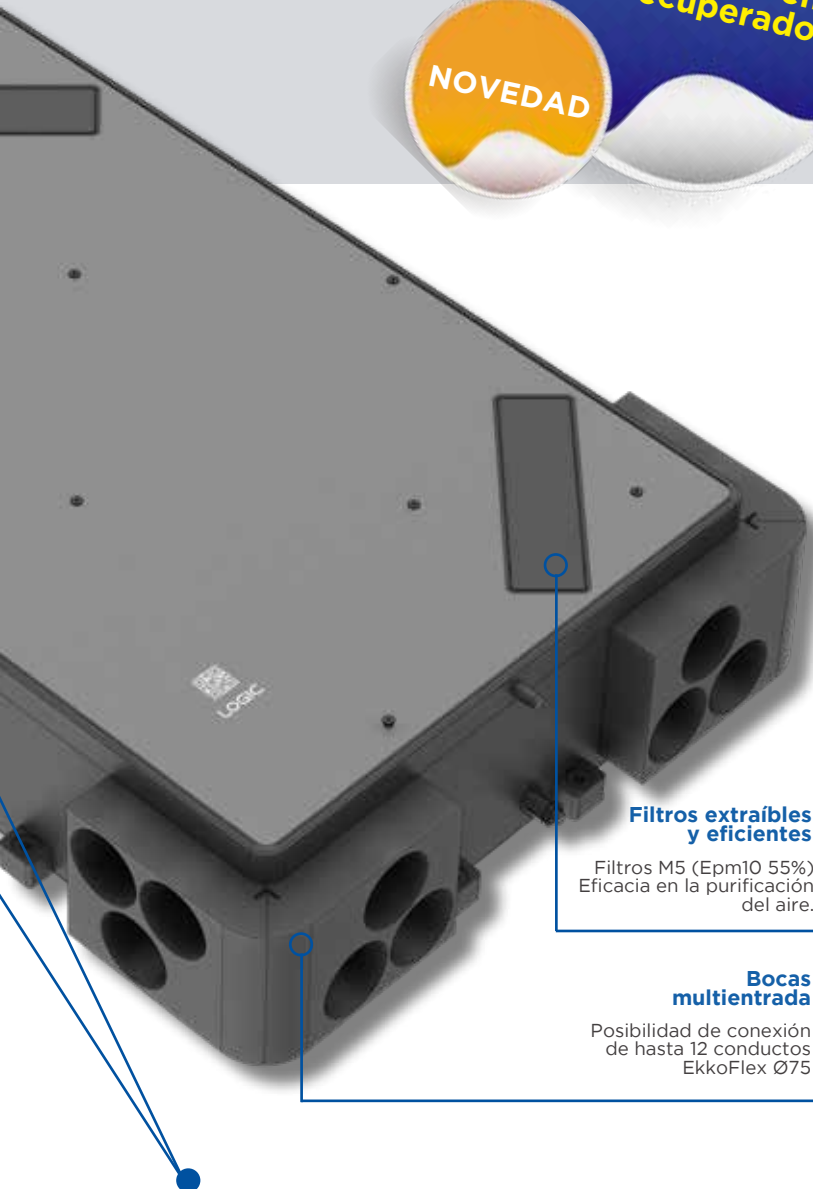

Mejores calificaciones energéticas



Alta eficiencia bajo consumo



Estanqueidad garantizada



Confort acústico



Reducción de espacio



Reducción de la huella de carbono



Facilidad y personalización de la instalación

Filtros extraíbles y eficientes

Filtros M5 (Epm10 55%)
Eficacia en la purificación del aire.



Bocas multientrada

Posibilidad de conexión de hasta 12 conductos EkkoFlex Ø75

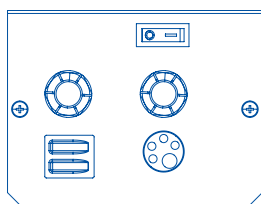

El recuperador de calor GENIUS dispone de 2 conexiones externas, que trabajarán del siguiente modo:

EXT1: Conectada a la luz del baño, incrementa el caudal de extracción al máximo, hasta 1 minuto posterior al apagado de la misma.

EXT2: Conectada a la campana extractora, incrementa el caudal de impulsión al máximo cuando esta entre en funcionamiento.



RECUPERACIÓN DE CALOR LOGIC EN INVIERNO

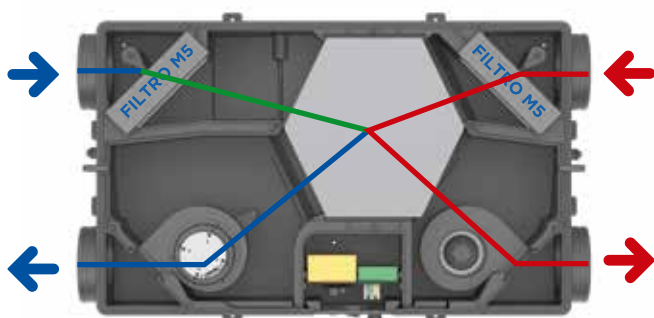

BY-PASS LOGICO



BYPASS LÓGICO ACTIVADO PARA REFRESCAR LA VIVIENDA EN LAS NOCHES DE VERANO



RECUPERADOR DE CALOR INDIVIDUAL

Sistema Doble Flujo HOUSE

Ekkoair[®]
by jeremias

HOUSE

El modelo House es un recuperador de calor a pared que destaca por su reducido tamaño y altas prestaciones



CARACTERÍSTICAS

Caudal hasta 300 m³/h.
Mando multifunción alámbrico incluido con hasta 8 velocidades diferentes (Incluye 10m de cable).
Protección antihielo por balanceo de caudales.
Dimensiones 800x600x300.



VENTAJAS DE INSTALACIÓN

Posibilidad de conectar a Caja de distribución EkkoFlex.
Instalación en vertical a pared.



VENTAJAS TÉCNICAS

Bypass AUTOMÁTICO activado mediante mando multifunción.
Motores EC de caudal constante.
Hasta un 92% de eficiencia.
Amplia gama de filtros (de fábrica M5).



Bocas

Bocas de Ø125 con junta.



Multifunción

Mando multifunción alámbrico con 10 m. de cable.

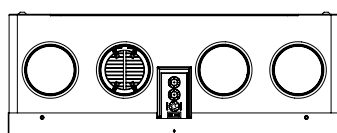
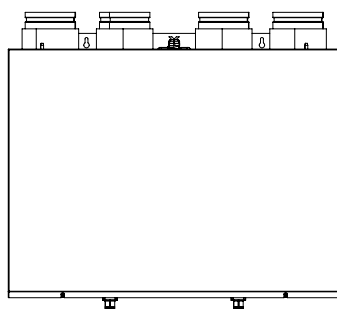

PARAMETROS	VALORES							
CAUDAL	270 m ³ /h (200 Pa)							
PRESIÓN ACÚSTICA LPa-1m	42 dB							
DIÁMETRO BOCAS	4x125mm							
CONTROL	8 VELOCIDADES							
INSTALACIÓN	A pared							
IP	IP 20							
TIPO DE FILTRO	M5 Coarse 90% ISO 16890							
PESO	17 kg							
DIMENSIONES	8000x600x210 mm							
MANDO MULTIFUNCIÓN m ³ /h	1	2	3	4	5	6	7	8
	40	75	115	155	195	230	270	280
CUERPO + CARCASA	EPP + Chapa metálica							

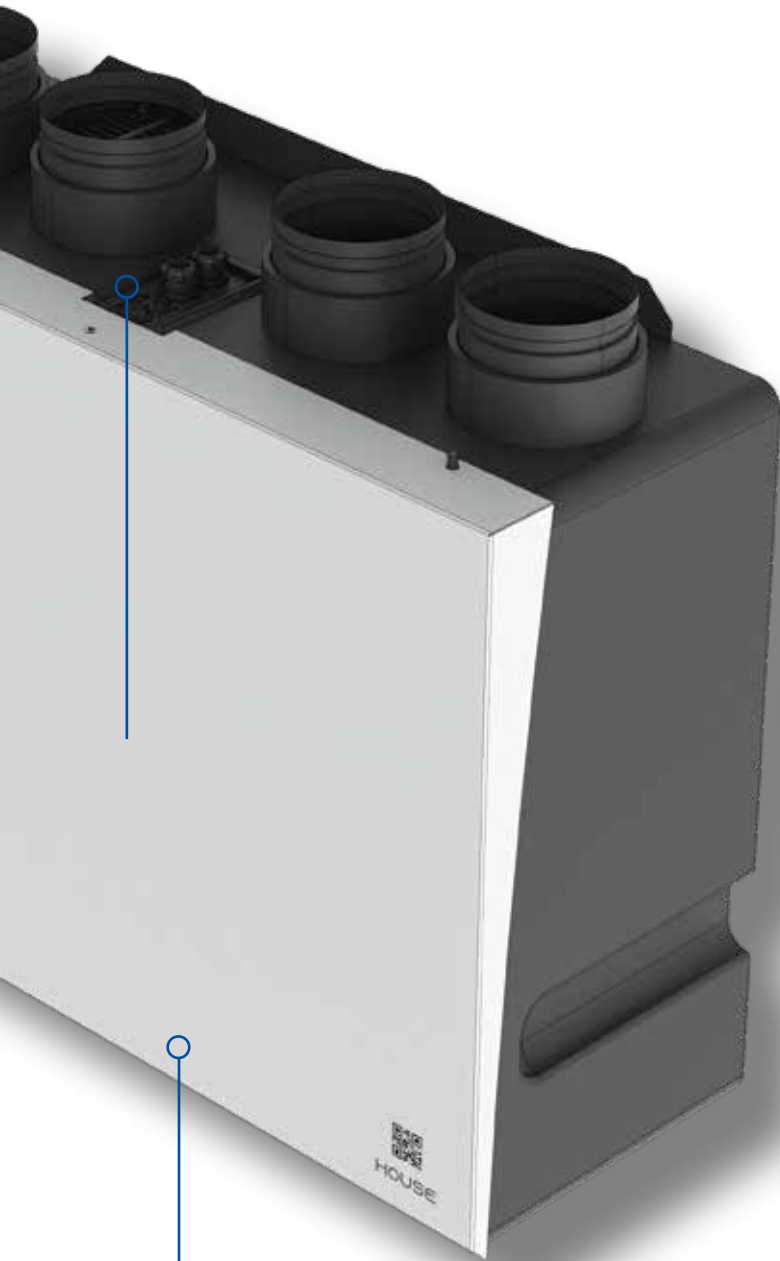

Mejores calificaciones energéticas



Alta eficiencia bajo consumo



Estanqueidad garantizada



Confort acústico

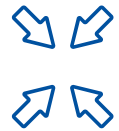

Reducción de espacio



Reducción de la huella de carbono



Facilidad y personalización de la instalación

Filtros extraíbles y eficientes
Filtros M5 (Epm10 55%)
Eficacia en la purificación del aire.



ACCESORIOS ADICIONALES INCLUIDOS



ACCESORIOS OPCIONALES SMART HOME



Módulo ModBus



Módulo wifi

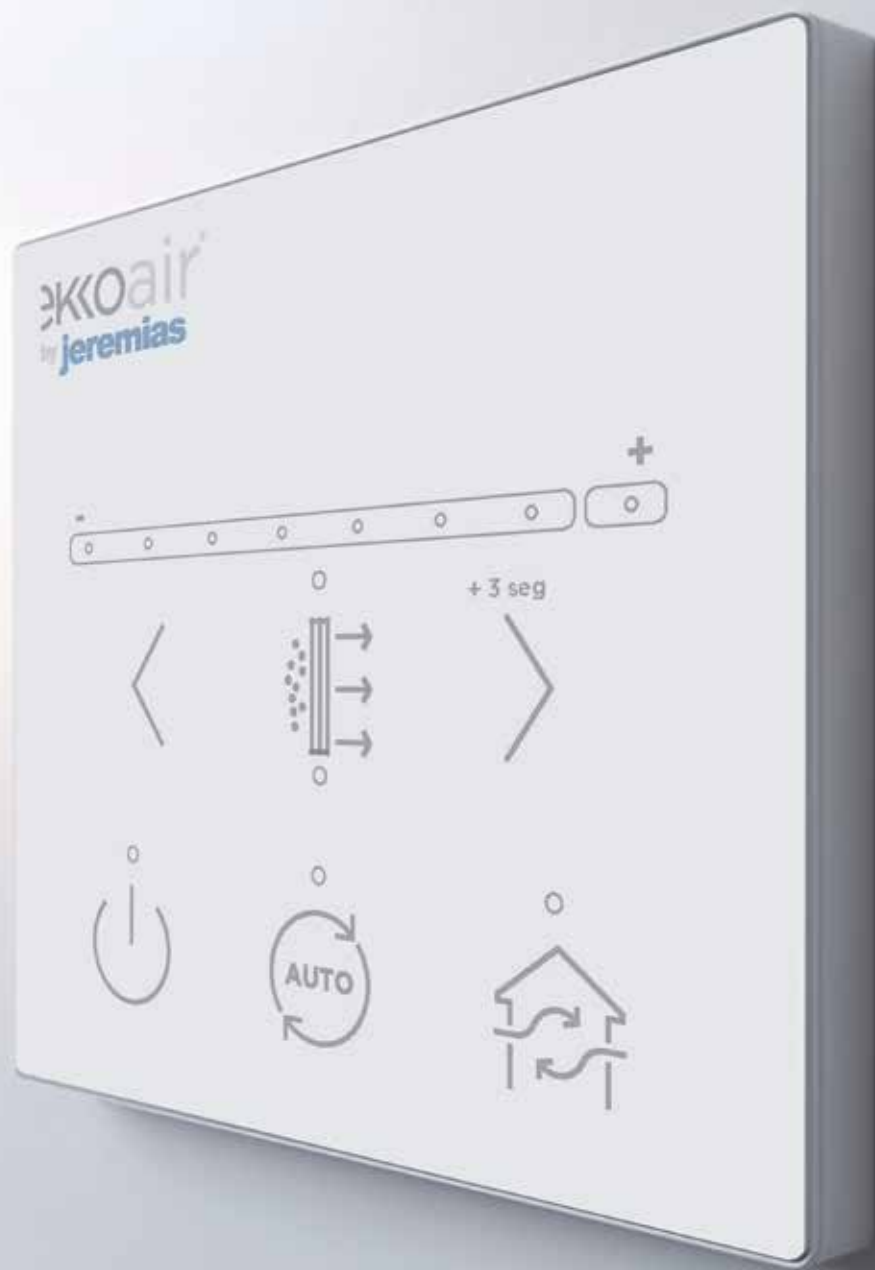

Mando Multifunción GENIUS - LOGIC - HOUSE

ekoair[®]
by jeremias

.....Con un diseño estilizado y moderno que también puede adaptarse a todas las necesidades que surgen en nuestros hogares.....



Modo
automático



Control
By-pass



Aviso limpieza
de filtros



Control de
velocidades



Fácil y rápida
instalación



Modo
ventilación
rápida



Modo
vacaciones

RECUPERADOR DE CALOR CENTRALIZADO

Sistema Doble Flujo JRC

ekoair[®]
by jeremias



CARACTERÍSTICAS

Free-cooling integrado

Filtros de aportación F7 y de extracción G4 incluidos

Caudal máx. 5.000 m³/h

Edificios Terciario / Residencial Plurifamiliar

Fabricado en acero galvanizado prepintado RAL 9002

Aislamiento térmico y acústico de 25 mm de lana de roca MO

Paneles desmontables

Regulación y control incorporado

Eficiencia hasta el 90%

Ventiladores EC

Versión JRCH horizontal o JRCV vertical

Mediante una protección contra la lluvia, pueden estar instalados en exterior



Erp OK

Modelo	Ø Conexiones (mm)	Q nominal (m ³ /h)	Eficiencia recuperador (%)	Alimentación elect.	P.Abs.Max (W)	Intens.Max. (A)	Int.Max.Vent. (A)	Peso (kg)
JRC-400 H	250	325	83,5%	MONO 230V	244	1,06	0,75	101
JRC-600 H	250	520	85%	MONO 230V	344	1,5	1,1	121
JRC-1000 H	315	800	83%	MONO 230V	460	2	1,4	137
JRC-1600 H	355	1520	82%	MONO 230V	1110	4,83	2,8	231
JRC-2000 H	400	1850	81,5%	MONO 230V	1020	4,43	3,15	302
JRC-3200 H	400	2980	83,5%	MONO 230V	2752	11,96	5,57	309
JRC-4500 H	500	4300	87%	TRIF. 400V + N	5050	7,61	3,83	385
JRC-5500 H	560	5050	86%	TRIF. 400V + N	3940	6,06	3,04	447
JRC-400 V	250	315	83,5%	MONO 230V	242	1,06	0,75	118
JRC-600 V	250	545	80%	MONO 230V	342	1,5	1,1	122
JRC-1000 V	315	860	80%	MONO 230V	460	2	1,4	147
JRC-1600 V	355	1620	80%	MONO 230V	1228	5,34	2,8	275
JRC-2000 V	400	1950	81,5%	MONO 230V	1060	4,61	3,15	351
JRC-3200 V	400	3250	83,5%	MONO 230V	2880	12,52	5,57	360
JRC-5000 V	500	4850	87,5%	TRIF. 400V + N	5100	7,76	3,83	468

Curvas rendimiento (intercambiador)

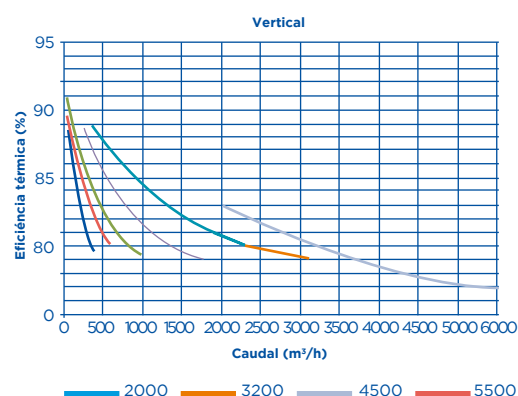
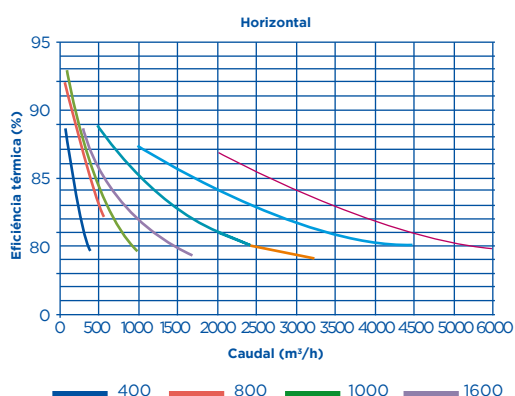

EXTRACTOR UNIFAMILIAR

Sistema Simple Flujo JET

Ekkoair[®]
by jeremias

JET

Extractor de bajo perfil para sistemas de ventilación autorregulable de simple flujo y gran caudal de extracción.



CARACTERÍSTICAS

- Fácil y rápida instalación.
- Unidad pequeña y ligera fabricada en EPP.
- Posibilidad de conectar hasta 12 conductos de extracción (diámetro 75 mm).
- Posibilidad de regular el caudal directamente desde el extractor.
- Caudal máximo: hasta 310 m³/h.
- 1 x salida Ø130/160 mm.
- 12 x conexión Ø75 mm.

ACCESORIOS ADICIONALES INCLUIDOS



ACCESORIOS OPCIONALES

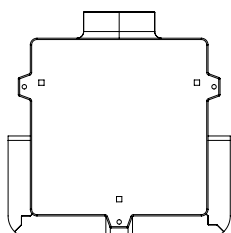
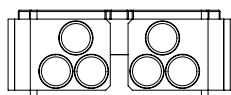

Boca multisalida

Posibilidad de conexión a conducto de Ø130 o Ø160.



Multicaudal

Hasta 3 regímenes de velocidad, mediante la conexión eléctrica o mediante el mando a distancia



Cero Vibraciones

Fijación simple, amortiguando las posibles vibraciones a la estructura sin necesidad de Silentblocks.



Boca multientrada

Posibilidad de conexión de hasta 6 conductos EkkoFlex Ø75

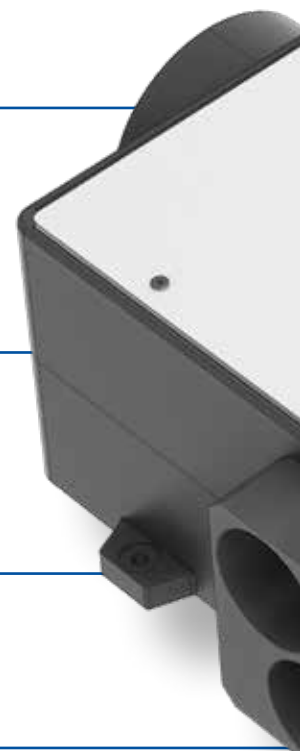

DATOS TÉCNICOS

PARAMETROS	VALORES
CAUDAL	270 m ³ /h (150 Pa)
PRESIÓN ACÚSTICA L _{Pa} -1m	45 dB
Diámetro BOCAS	1 x Ø130/160 mm + 12 x Ø75 mm
CONTROL	3 velocidades
INSTALACIÓN	Falso techo, pared
IP	IP 30
PESO	8 kg
DIMENSIONES	520x500x200 mm
CUERPO + CARCASA	EPP + Chapa metálica

NOVEDAD

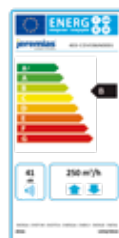

Mejores
calificaciones energéticas



Alta eficiencia
bajo consumo



Estanqueidad
garantizada



Confort acústico



Reducción
de espacio



Reducción de la
huella de carbono



Facilidad y
personalización
de la instalación



CAJA DE VENTILACIÓN JVCA-1



CARACTERÍSTICAS

- Hasta 2.800 m³/h
- Motores monofásicos de bajo consumo
- Interruptor marcha-paro
- Montaje en plano o sobre pared
- Mediante una protección contra la lluvia, pueden estar instalados en exterior
- Regulación mediante potenciómetro (accesorio)



Erp OK

REF.	P. abs W	I. prot. A	Tensión V	Dimensiones	PESO
JVCA-1 340	52	0,23	230	515 x 235 x 370	10
JVCA-1 360	52	0,23	230	515 x 235 x 370	10
JVCA-1 700	102	0,45	230	590 x 260 x 420	14
JVCA-1 950	155	0,68	230	540 x 335 x 450	16
JVCA-1 1600	147	1,6	230	470 x 385 x 450	20
JVCA-1 2000	300	2,4	230	470 x 385 x 450	22
JVCA-1 2800	420	3,9	230	570 x 475 x 550	28

CAJA DE VENTILACIÓN JVCA-2



CARACTERÍSTICAS

- Hasta 9.100 m³/h
- 400°C 1/2h
- Motores monofásicos de bajo consumo (modelo 9.1000 trifásico)
- Interruptor marcha-paro
- Mediante una protección contra la lluvia, pueden estar instalados en exterior
- Regulación mediante potenciómetro (accesorio)



Erp OK

REF.	P. abs W	I. prot. A	Tensión V	Ø	Dimensiones	PESO
JVCA-2 580	101	0,8	230	250	370 x 425 x 370	18
JVCA-2 1000	150	1,2	230	315	450 x 460 x 450	24
JVCA-2 1800	320	1,4	230	355	555 x 485 x 555	34
JVCA-2 2700	680	2,3	230	400	945 x 580 x 600	70
JVCA-2 4100	680	3,5	230	500	1085 x 680 x 700	85
JVCA-2 7100	1900	6,4	230	630	1265 x 790 x 830	140
JVCA-2 9100	2900	3,2	230	710	1375 x 890 x 910	180

EXTRACTOR DE CONDUCTO

Sistema Simple Flujo In-Line

KKOair[®]
by jeremias



CARACTERÍSTICAS

Aislamiento acústico y térmico de lana de roca de 50 mm de espesor.

Exterior de acero recubierto con un polímero.

Motores monofásicos y bajo consumo.

Instalación en con cualquier posición.

La unidad incorpora un regulador de velocidad progresivo ajustable de 0% a 100% y cable de alimentación con enchufe a red.



Características técnicas

Modelo	IN-LINE 100	IN-LINE 125	IN-LINE 150	IN-LINE 200	IN-LINE 250	IN-LINE 315
Velocidad	max	max	max	max	max	max
VOLTAJE	1 - 230	1 - 230	1 - 230	1 - 230	1 - 230	1 - 230
POTENCIA (W)	26	29	52	110	178	313
INTENSIDAD (A)	0,11	0,13	0,23	0,49	0,79	1,41
FLUJO MÁXIMO	240	340	555	1035	1315	1920
RPM (MIN-1)	2630	2310	2645	2445	2460	2620
NIVEL DE RUIDO 3m (dB (A))	29	28	33	36	38	40
TEMPERATURA MÁX. DEL AIRE °C	60	60	60	60	60	60
ÍNDICE DE PROTECCIÓN	IPX4	IPX4	IPX4	IPX4	IPX4	IPX4

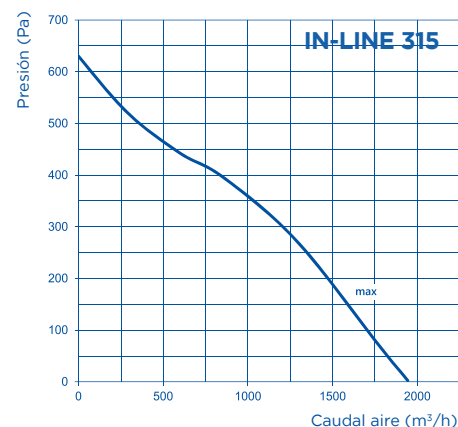
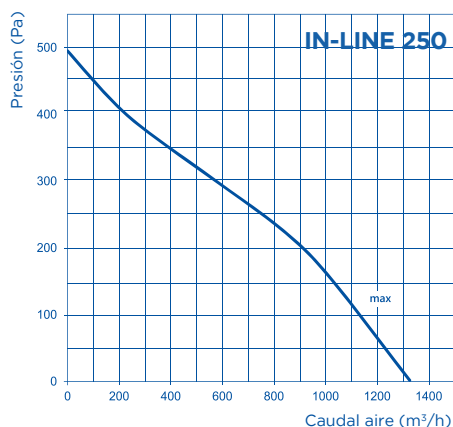
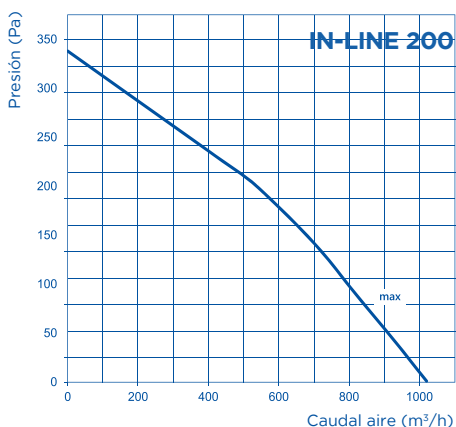
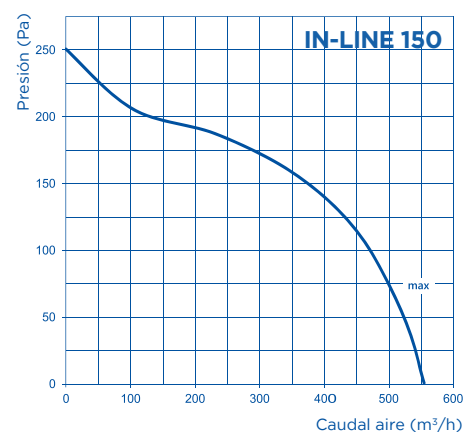
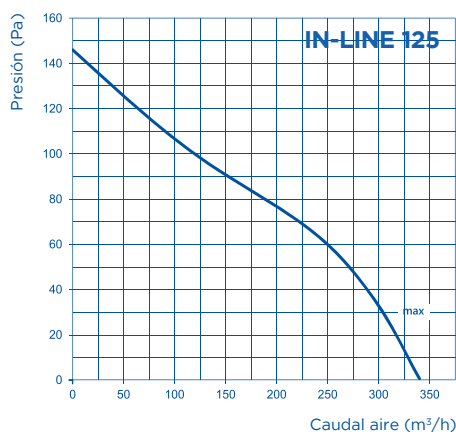
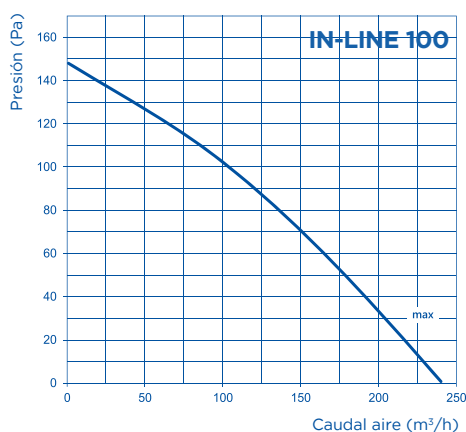

ekkoair[®]
by jeremias

EKKOFLEX

Red de conductos semirrígidos.
La solución rápida y eficiente, que se adapta a cualquier tipo de espacio.



CARACTERÍSTICAS

- Fácil y rápida instalación.
- Máxima estanqueidad.
- Conducto semirrígido de doble pared HDPE.
- Pared interior lisa.
- Tratamiento antibacteriano y antihongos.
- Diámetro interior/externo: 63/75 mm.



VENTAJAS

- Menor transmisión de ruido que el sistema "árbol".
- La repartición de los caudales es homogénea.
- Fiabilidad de la instalación por su fácil montaje.
- Red estanca debido a su continuidad.
- La pared interior es lisa por lo que no se acumula la suciedad.



Cajas de distribución

Caja de distribución
EkkoFlex
Ø160/6X75 mm
Ø125/6X75 mm



Conductos

Conducto 50mts semirrígido
EkkoFlex Ø75 mm

CARACTERÍSTICAS TÉCNICAS

Diámetro nominal	75 [mm]
Radio de curvatura	300 [mm]
Resistencia a la compresión	450 [N]
Resistencia al impacto	20 [J] a -5 °C
Temperatura mínima	-5 °C
Temperatura máxima	50 °C
Embalaje	Rollos de 50 m



APLICACIONES

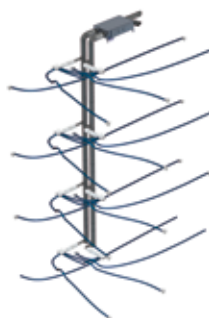



Tratamiento antibacteriano y antihongos



Facilidad y personalización de la instalación



Estanqueidad garantizada

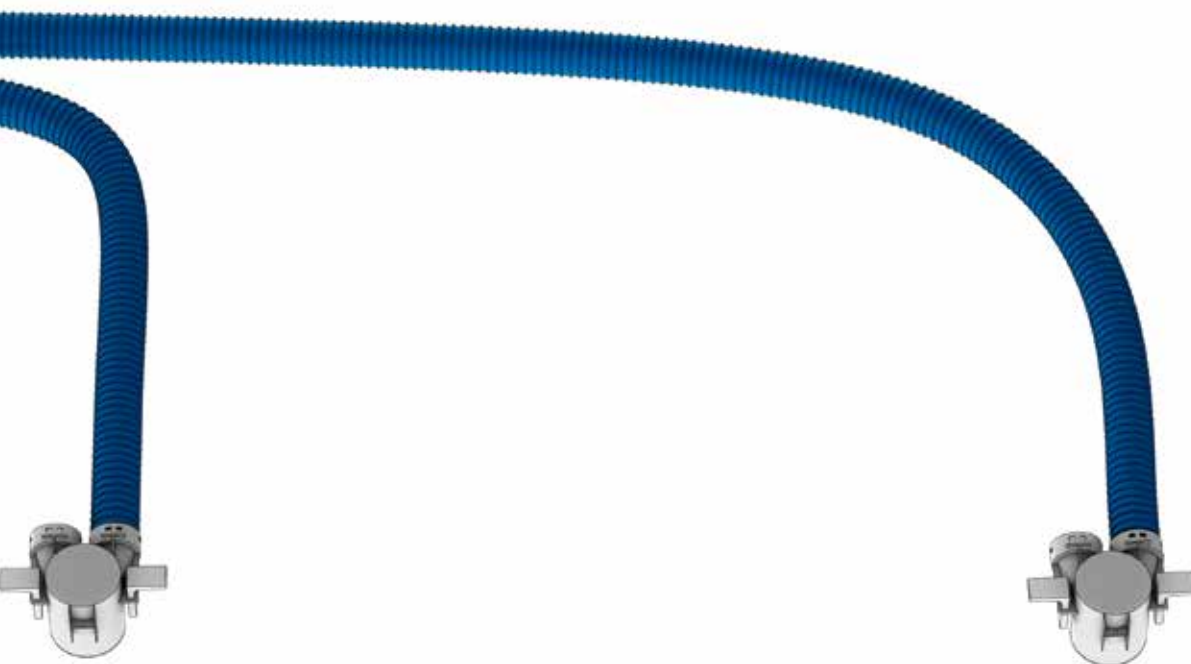

Módulo recto
500 mm Ø125 mm



Conexiones
Conexión vertical
EkkoFlex
Ø125/2x75 mm



Conexión horizontal
EkkoFlex
Ø125/2x75 mm



Empalme
EkkoFlex Ø75 mm



Tapa EkkoFlex
Ø75 mm



Accesorios

Junta para
EkkoFlex Ø75 mm



Codo 90°
EkkoFlex Ø75 mm

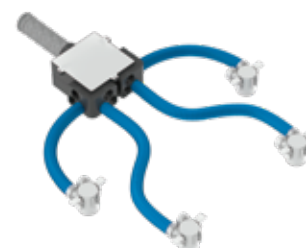
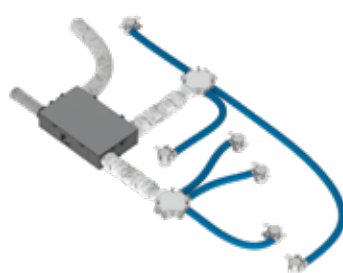
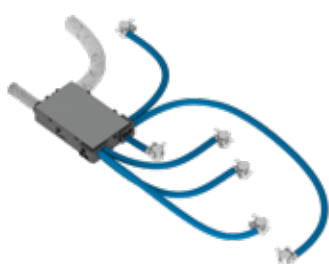

CONDUCTOS

SVC-H

Conducto modular metálico para la conducción de aire limpio o viciado en simple pared.

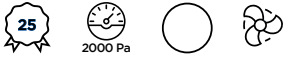

Ø DISPONIBLES (mm)	Ø 80 a Ø150
MATERIAL	Acero galvanizado

ESPEORES (mm)

0,4- 0,6 (según diámetro)

SISTEMA DE UNIÓN

Conexión macho-hembra sin **abrazadera de unión**



APLICACIONES

Ventilación mecánica de viviendas.



CARACTERÍSTICAS

Cumple con todos los requisitos indicados en CTE
Garantía de **estanqueidad clase D según norma. UNE-EN 12237** sin necesidad de abrazadera de unión
Soldadura TIG/LASER en continuo en todas las piezas
Junta incluida.
Conducto cortable.

CERTIFICADO

Clase de estanqueidad D según UNE.EN.12237

Conducto modular colectivo liso y con soldadura láser para ventilación de viviendas de simple pared.

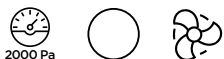

2000 Pa

Ø DISPONIBLES (mm) Ø 130 a Ø600

MATERIAL Acero galvanizado / zincado (según diámetros)

ESPESORES (mm)

0,5 - 0,6 (según diámetro)

SISTEMA DE UNIÓN

Unión cónica hembra-macho sin **abrazadera de unión**

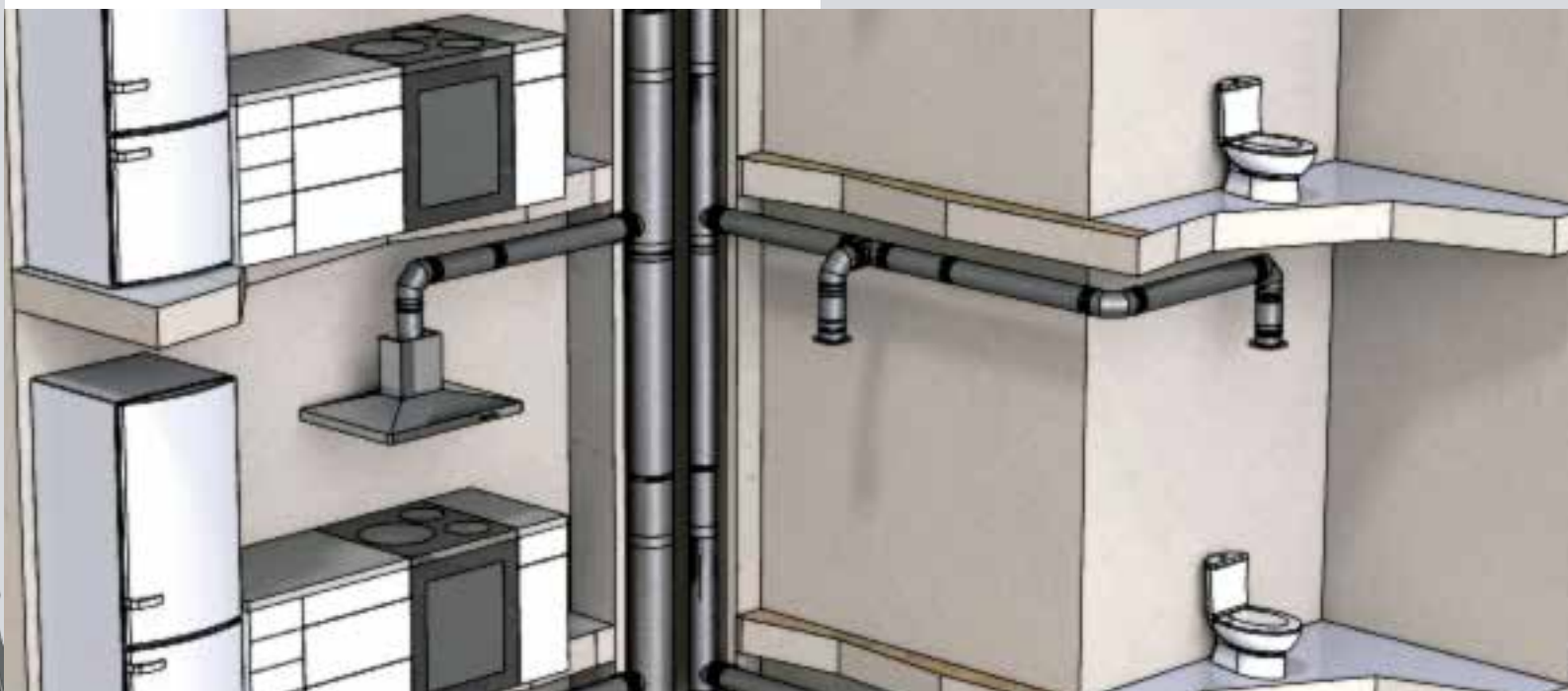

APLICACIONES

Ventilación mecánica controlada de viviendas.



CARACTERÍSTICAS

Cumple con todos los requisitos indicados en el CTE. Garantía de **estanqueidad clase D según norma UNE-EN 12237** (conexión cónica metal-metal) **sin necesidad de junta** ni abrazadera de unión. **Soldadura TIG/LASER** en continuo en todas las piezas. Instalación con dos **piezas por planta** (te + regulable).

CERTIFICADO

Clase de estanqueidad D según UNE.EN.12237

CONDUCTOS

SVC-D

Conducto modular metálico para la extracción de aire viciado e impulsión de aire limpio a la vivienda en doble pared concéntrica sin aislamiento.

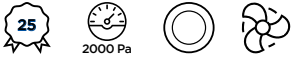

Ø DISPONIBLES (mm)	Ø 80 a Ø350
MATERIAL	Pared Interior: Acero Galvanizado Pared Intermedio: Acero galvanizado/zincado (según diámetro)

ESPEORES (mm)

Pared interior: 0,4- 0,6 (según diámetro).
Pared exterior: 0,4- 0,6 (según diámetro).

SISTEMA DE UNIÓN

Conexión macho-hembra sin **abrazadera de unión**.



APLICACIONES

Ventilación mecánica de viviendas.



CARACTERÍSTICAS

Cumple con todos los requisitos indicados en CTE
Garantía de **estanqueidad clase D según norma UNE-EN 12237** (conexión cónica metal-metal) **sin necesidad de junta** ni abrazadera de unión.
Soldadura TIG/LASER en continuo en todas las piezas
Instalación con **dos piezas por planta** (Te+regulable).

CERTIFICADO

Clase de estanqueidad D según UNE.EN.12337

Conducto modular metálico para la extracción de aire viciado e impulsión de aire limpio a la vivienda en triple pared con aislamiento.



Ø DISPONIBLES (mm) Ø 110 a Ø400

MATERIAL

Pared Interior: Acero Galvanizado
Pared Intermedio: Acero Galvanizado
Pared Exterior: AISI 304

AISLAMIENTO

Lana de roca rígida de alta densidad (120kg/m³)

ESPESORES (mm)

Pared interior: 0,4- 0,6 (según diámetro)
Aislamiento: 25 mm.
Pared exterior: 0,4- 0,6 (según diámetro)

SISTEMA DE UNIÓN

Conexión macho-hembra con **abrazadera de unión 2.0**.



APLICACIONES

Ventilación mecánica de viviendas.



CARACTERÍSTICAS

Cumple con todos los requisitos indicados en el CTE.
Garantía de **estanqueidad clase D según norma UNE-EN 12237**.
Soldadura TIG/LASER en continuo en todas las piezas.
Abrazadera de unión 2.0 INCLUIDA.
Junta incluida.
Conducto cortable.

CERTIFICADO

Clase de estanqueidad D según UNE.EN.12337

GENIUS - LOGIC

UN RECUPERADOR, MÚLTIPLES SOLUCIONES



Confort sin ruidos

Disfruta de un ambiente tranquilo con nuestro recuperador de bajo nivel sonoro.



Motores de caudal constante

Rendimiento constante.
Eficiencia garantizada.



Simplifica y optimiza

El recuperador más completo para cualquier caudal y posición. Permite modificar su orientación (izquierda/derecha) y su caudal (150/200 m³/h) directamente a través de selectores integrados en el equipo



Personaliza tu confort

Incorpora un elegante mando de diseño que permite graduar la velocidad de los motores directamente a tu gusto.



Eficacia **testada** de **Rendimiento excepcional** hasta un **92 %**.



Total flexibilidad



Permitiendo la conexión directa de hasta 12 conductos semirrígidos directamente al recuperador, con estanqueidad garantizada.



Cero vibraciones

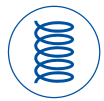

Sin vibraciones molestas, gracias a su ligereza y diseño de materiales. **Sin necesidad de Silent Blocks.**

Cuidando el medio ambiente



Fabricado con materiales completamente reciclables, reducimos su impacto ambiental. Comprometidos con un futuro más limpio.

Accesorios



BOCA DE EXTRACCIÓN/ IMPULSIÓN CIRCULAR PVC CON JUNTA JTC

Boca regulable de plástico en Ø125mm, de color blanco que se utiliza en extracción o en impulsión. Equipado con una pletina que permite ajustar la dirección del suministro de aire. La intensidad del flujo de aire de impulsión o extracción también se puede regular mediante un disco giratorio incorporado.



BOCA DE EXTRACCIÓN/ IMPULSIÓN RECTANGULAR PVC CON JUNTA JTR

Boca regulable de plástico rectangular para conectar a conducto de Ø125mm, de color blanco que se utiliza en extracción o en impulsión. La pieza rectangular visible se puede montar y desmontar sin herramientas para facilitar su limpieza. La intensidad del flujo de aire de impulsión o extracción también se puede regular mediante un disco giratorio incorporado.



BOCA DE EXTRACCIÓN/ IMPULSIÓN CIRCULAR CON JUNTA JEE SIN MANGUITO

Boca regulable de plástico, de color blanco que se utiliza en extracción o en impulsión. Obturador central regulable en tres posiciones: cerrado y abierto en dos posiciones. Ø80 y Ø125mm.



BOCA DE EXTRACCIÓN AUTO SIN MANGUITO JE

Boca solo de extracción autorregulable de poliestireno blanco. Varios caudales y conexiones a conducto de Ø80, Ø100 y Ø125mm.



MANGUITO PLADUR Y PARED PARA BOCAS JE Y JEE

Manguitos de conexión entre bocas JEE y JE a conductos de varios diámetros, Ø80, Ø100 y Ø125mm. Opción para instalar a pladur (3 garras) o a pared (con junta).



REJILLA DE FACHADA EN ALUMINIO JGA

Rejilla de aluminio en Ø160 para extracción de aire al exterior o toma de aire por fachada. Incluye malla en acero inoxidable que impide la entrada de pequeños roedores. Se instala en los extremos de los conductos de ventilación.



REJILLA DE FACHADA ANTI-INSECTOS PVC JGP

Rejilla de termoplástico en Ø125mm y Ø150mm para extracción de aire al exterior o toma de aire por fachada. Incluye mosquitera y se instala en los extremos de los conductos de ventilación o empotrada a pared.



REJILLAS DE ADMISIÓN AUTORREGULABLES

Rejilla de entrada de aire autorregulable de poliestireno blanco. Caudales de 22m³/h, 30m³/h y 45m³/h.



MANDO MULTIFUNCIÓN PARA RECUPERADORES GENIUS/LOGIC/HOUSE

Mando alámbrico multifunción de superficie para recuperadores de calor Genius, Logic y House. Regulación hasta 8 velocidades, aviso de filtros sucios, activación de By-pass, bloqueo anti-niños... (ver página 42).

Accesorios



MANDO RF 3 VELOCIDADES PARA JET

Mando inalámbrico por radiofrecuencia para modelo de extractor unifamiliar JET con 3 velocidades. Posibilidad de soportar a superficie.



ESQUINA CONEXIÓN 6XØ75

Accesorio para GENIUS/LOGIC/JET. Fabricado en polipropileno expandido, preparado para conectar directamente hasta 6 conductos EkkoFlex Ø75 mm.



ESQUINA CONEXIÓN 1XØ160

Accesorio para GENIUS/LOGIC/JET. Fabricado en polipropileno expandido, preparado para conectar directamente un conducto de Ø130mm o de Ø160mm.



SOPORTES PARA RECUPERADOR GENIUS/LOGIC

Accesorio para GENIUS/LOGIC. Soporte fabricado en acero galvanizado para facilitar la instalación de los recuperadores GENIUS y LOGIC al techo o a la pared.



FILTRO M5 PARA GENIUS/LOGIC (COARSE 90% ISO 16890)

Accesorio para GENIUS/LOGIC. Filtro M5 con alta capacidad de filtrado (Coarse 90% ISO 16890). Adecuado para entornos sensibles en los que se requiere una alta calidad de aire.



FILTRO F7 PARA GENIUS/LOGIC (EPM1 50 % ISO 16890)

Accesorio para GENIUS/LOGIC. Filtro F7 de alta eficiencia (ePM1 50 % ISO 16890). Capacidad de filtración de partículas finas, esporas, moho, polen, virus y bacterias.



FILTRO M5 PARA HOUSE (COARSE 90% ISO 16890)

Accesorio para HOUSE. Filtro M5 con alta capacidad de filtrado (Coarse 90% ISO 16890). Adecuado para entornos sensibles en los que se requiere una alta calidad de aire.



FILTRO F7 PARA HOUSE (EPM1 50 % ISO 16890)

Accesorio para HOUSE. Filtro F7 de alta eficiencia (ePM1 50 % ISO 16890). Capacidad de filtración de partículas finas, esporas, moho, polen, virus y bacterias.



INTERCAMBIADOR DE CALOR ENTÁLPICO DE HOUSE

Accesorio para HOUSE. Intercambiador entálpico de alta eficiencia para recuperador HOUSE.

Accesorios



INTERCAMBIADOR ENTÁLPICO PARA GENIUS/LOGIC

Accesorio para GENIUS/LOGIC. Intercambiador entálpico de alta eficiencia para recuperadores Genius y Logic.



POST-CALENTADOR PARA HOUSE

Accesorio para HOUSE. Post-calentador de Ø125mm a instalar en la toma de impulsión de aire hacia la vivienda y en zonas climáticas frías. Se conecta a la centralita del recuperador con el objetivo de aumentar la temperatura del aire de entrada hacia la vivienda.



PRE-CALENTADOR Ø160 PARA GENIUS/LOGIC

Accesorio para GENIUS/LOGIC. Pre-calentador de Ø160mm a instalar en la toma de aire fresco y en zonas climáticas frías. Se conecta a la centralita del recuperador con el objetivo de evitar la posibilidad de congelación de los condensados.



POST-CALENTADOR Ø160 PARA GENIUS/LOGIC

Accesorio para GENIUS/LOGIC. Post-calentador de Ø160mm a instalar en la toma de impulsión de aire hacia la vivienda y en zonas climáticas frías. Se conecta a la centralita del recuperador con el objetivo de aumentar la temperatura del aire de entrada hacia la vivienda.



SIFÓN VÁLVULA CONDENSADOS

Accesorio para GENIUS/LOGIC/HOUSE. Sifón de válvula de pequeño tamaño con posibilidad de conexión a varios diámetros de tubería 16/20/25 mm.



MÓDULO WIFI

Accesorio para GENIUS/LOGIC/HOUSE. Módulo de control para la conexión del recuperador a una red Wifi.



MÓDULO MODBUS

Accesorio para GENIUS/LOGIC/HOUSE. Módulo de control para la conexión del recuperador a un sistema ModBus.



SENSOR EXTERNO DE CO2

Accesorio para GENIUS/LOGIC/HOUSE. Sensor a colocar en superficie que se conecta a la centralita del recuperador y tras poner la unidad en modo automático, el caudal de aire se regula en función de la concentración de CO2 de la habitación donde este ubicado el sensor.



SENSOR EXTERNO DE HUMEDAD RELATIVA HR

Accesorio para GENIUS/LOGIC/HOUSE. Sensor a colocar en superficie que se conecta a la centralita del recuperador y tras poner la unidad en modo automático, el caudal de aire se regula en función de la humedad relativa del ambiente de la habitación donde este ubicado el sensor.

Accesorios



SENSOR EXTERNO DE CO₂+HR

Accesorio para GENIUS/LOGIC/HOUSE. Sensor a colocar en superficie que se conecta a la centralita del recuperador y tras poner la unidad en modo automático, el caudal de aire se regula en función de la humedad relativa del ambiente y de la concentración de CO₂ de la habitación donde este ubicado el sensor.



MÓDULO DE CONEXIÓN HASTA 8 SENSORES

Accesorio para GENIUS/LOGIC/HOUSE. Módulo que permite la conexión de hasta 8 sensores de calidad de aire.



CONDUCTO FLEXIBLE COMBI JF-PVC (10ML)

Conductos de aire flexible combinado de aluminio y PVC no aislado, fabricado según UNE EN 13180. Estancos, con gran elasticidad y flexibilidad, se pueden acoplar a conductos circulares, ovalados o rectangulares. Ø80, Ø102 y Ø127 mm y longitud 10 metros. Temperatura de trabajo -30 °C / +150 °C.



CONDUCTO FLEXIBLE AISLADO JF-ISO (10ML)

Conductos aislados flexibles fabricados en multicapa de aluminio y poliéster con 25 mm de aislamiento de lana de vidrio y fabricado según UNE EN 13180. Estancos, con gran elasticidad y flexibilidad, se pueden acoplar a conductos circulares, ovalados o rectangulares. Ø160 mm y longitud 10 metros. Temperatura de trabajo -30 °C / +120 °C.



CONDUCTO TERMOPÁSTICO ESTANDAR

Red de ventilación de conductos y accesorios termoplásticos para sistemas de ventilación. Gama de secciones circulares Ø100, Ø125 y Ø150 mm y rectangulares 55x110, 55x220 y 90x180 mm.



REDUCTOR DE CAUDAL Ø75 (10 UDS)

Reductor de caudal para introducir en conducto EkkoFlex Ø75mm e instalar a la salida de recuperadores, extractores o cajas de distribución. Regula el caudal de la instalación en función del número de anillos que se corten.



REGULADOR DE CAUDAL JQR

Reguladores de caudal autorregulables, ajustables, que se instalan en el interior de un conducto para conseguir el caudal constante en un rango de presión entre 50 y 200 Pa. Ø80, Ø100, Ø125 y Ø150 mm.



COMPUERTA ANTI-RETORNO GALVANIZADA CON JUNTA

Compuerta antirretorno fabricada en acero galvanizado y con juntas bilabiales para dar estanqueidad. Minimiza la comunicación de ruidos y olores entre viviendas. Ø80, Ø100, Ø125, Ø130 y Ø150 mm.



SILENCIADOR ACÚSTICO FLEXIBLE JS-FLEX

Silenciador acústico flexible fabricado en aluminio laminado multicapa y material de poliéster con alambre de acero en espiral de alta tensión. La pared interior se produce mediante la perforación de conductos de aire de aluminio y luego aislado con lana de vidrio de 25mm. Es la solución más económica para reducir los niveles sonoros Ø127 y Ø160 mm.

Accesorios



SILENCIADOR CIRCULAR JS

Silenciador circular fabricado en acero galvanizado y con aislamiento acústico de 50 mm de espesor. Posibilidad de fabricación en diferentes espesores de aislamiento y longitudes. Diámetros desde Ø125 hasta Ø400 mm y longitudes desde 300 mm a 1.200 mm.



SILENCIADOR CON NUCLEO JSN

Silenciador circular con núcleo central fabricado en acero galvanizado y con aislamiento acústico de 50 mm de espesor. Posibilidad de fabricación en diferentes espesores de aislamiento y longitudes. Diámetros desde Ø315 hasta Ø600 mm y longitudes desde 900 mm a 1.200 mm.



ATENADOR ACÚSTICO DE CONDUCTO JSC

Accesorio acústico fabricado en espuma de poliuretano para introducir dentro de los conductos, el cual incluye en uno de sus lados una lámina antipolvo. La absorción acústica depende del modelo de atenador, del número de gajos extraídos y de la frecuencia del sonido. Cuantos más gajos extraídos, menos ruido se absorbe y menor pérdida de carga se genera. Ø80, Ø100 y Ø125 mm.



JUNTA FLEXIBLE ANTIVIBRATORIA

Junta flexible que se instala entre conducto y ventilador que evita la transmisión de vibraciones a la red de conducto. Caja de 25 m.l. de 45/60/45, galva/lona/galva.



ABRAZADERA FORJADO ISOFÓNICA

Abrazadera de acero galvanizado regulable para soportar a cerramiento. Desde Ø130 mm hasta Ø400 mm.



ABRAZADERA PARED REGULABLE GALVANIZADA

Abrazadera de acero galvanizado regulable para soportar a cerramiento. Desde Ø130 mm hasta Ø400 mm.



ROLLO CINTA PERFORADA 10 ML

Rollo de cinta perforada fabricada en acero galvanizado de 17x0,7 mm y 10 metros de longitud.



ABRAZADERA ISOFÓNICA M-8

Abrazadera de acero galvanizado con junta que minimiza las vibraciones entre conducto y cerramiento. Ø80, Ø100, Ø110, Ø125, Ø130 y Ø150mm. Hembrilla de M8/10.



SOPORTES AC

Soporte para empotrar, para fijar a pared con taco y tornillo. Tiene un espárrago M8x15 soldado para fijar abrazaderas y tuercas de unión. Regulable en altura, lo que le permite salvar las irregularidades de la pared. Además está reforzado con nervios en toda la estructura para darle mayor resistencia.



Conductos Extracción campanas domésticas

ekoair[®]
by jeremias

Las cocinas domésticas deben disponer de un sistema adicional específico de ventilación con extracción mecánica para los vapores y los contaminantes de la cocción. Para ello debe disponerse un extractor conectado a un conducto de extracción independiente de los de la ventilación general de la vivienda que no puede utilizarse para la extracción de aire de locales de otro uso.

Colectivo SVC3 canalizado

El CTE exige el dimensionamiento del conducto para una extracción mínima de 50 l/s por cocina y una velocidad del aire inferior a 4 m/s.

Se recomienda un conducto liso con rugosidad mínima, para minimizar el ruido producido por el rozamiento de aire y evitar la acumulación de suciedades.

Es recomendable un registro en la parte inferior de la vertical para la recogida y limpieza de suciedades y grasas, foco de olores e insalubridad.

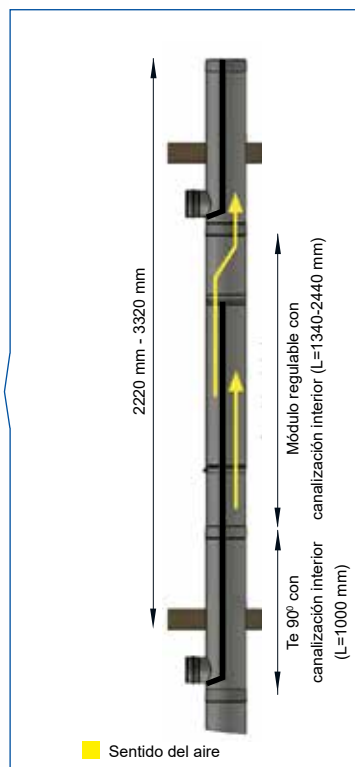

RECOMENDABLE EN EDIFICIOS CON 4 O MÁS ALTURAS

SISTEMA COLECTIVO SVC3

En la actualidad las campanas están diseñadas para extraer caudales muy superiores al mínimo exigido por el CTE (50l/s), con lo que la pérdida de carga en el conducto será muy grande. Por esta razón, se recomienda el sistema colectivo canalizado en el caso de edificios de 4 plantas o más. Con el sistema colectivo dimensionado correctamente se reducirán los ruidos por ese exceso de caudal y se evitará al máximo el riesgo de fugas y por consiguiente de olores.

El CTE exige para la extracción de campanas en colectivo:

- Una canalización interior entre conexión y conexión.
- Un sistema antirevoco en cada una de las campanas.

Material clase A de reacción al fuego.

⚠ Recomendación

TAPA CON DESAGÜE Y TIRO NATURAL

Abertura para facilitar el tiro natural y realizar un barrido de los gases de la vertical hasta su evacuación por cubierta.



VENTAJAS

- Menos metros de montaje (instalación más rápida y económica).
- Fácil de montar. Dos piezas por planta (Te + Regulable)

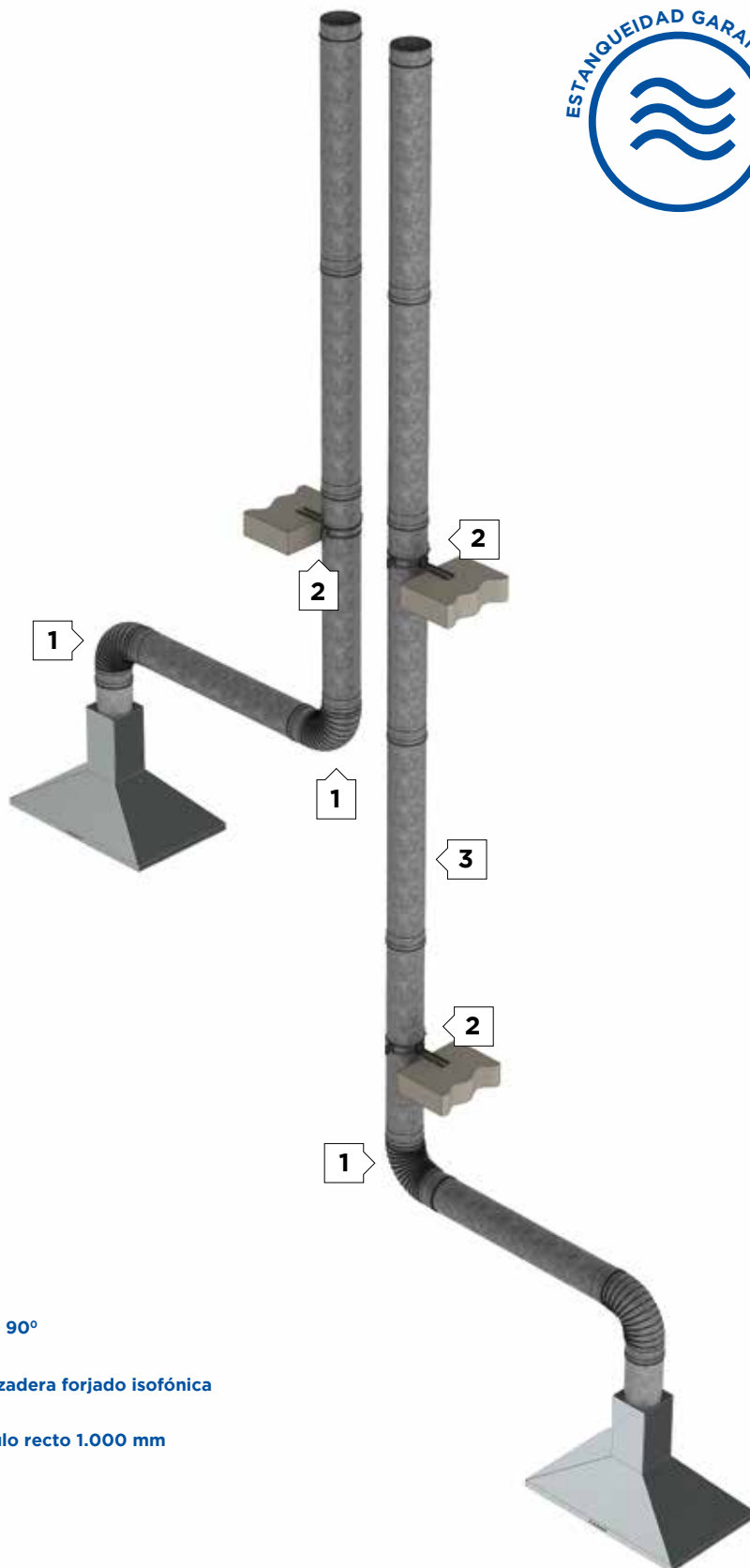

RECOMENDABLE EN EDIFICIOS CON MENOS DE 4 ALTURAS

SISTEMA INDIVIDUAL SVC-H

El caudal correspondiente a ventilación adicional específica de la cocina (campana extractora) 50 l/s, conlleva una sección nominal mínima del conducto >: Ø126 mm.

Jeremias es el único fabricante con conducto Ø130 y soldadura por láser, con sistema de unión cónico hembra-macho con el máximo certificado de estanqueidad según la norma UNE-EN 12237 (Estanqueidad clase D 2000Pa).

Material clase A de reacción al fuego.



VENTAJAS

- Posibilidad de instalar en patinillos estrechos.

- 1** Codo 90°
- 2** Abrazadera forjado isofónica
- 3** Módulo recto 1.000 mm

EXTRACCIÓN DE CAMPANAS POR FACHADA EXTERIOR

El sistema SVC4 de Jeremias está diseñado para instalaciones exteriores y de extracción de campanas de viviendas, cumpliendo con todos los requisitos indicados por el CTE en su documento HS: Salubridad. Un sistema con certificado clase D de estanqueidad según norma UNE-EN 12237.



Conducto liso de mínima rugosidad, fabricado en acero AISI 304 o AISI 316 y con diseño de fácil instalación sin necesidad de realizar cortes ni utilizar siliconas, injertos o cintas sellantes

ABRAZADERA DE UNIÓN

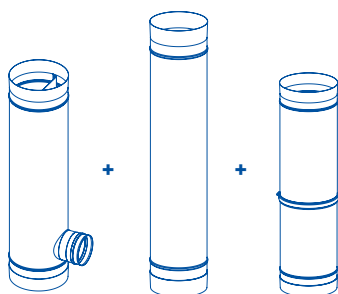
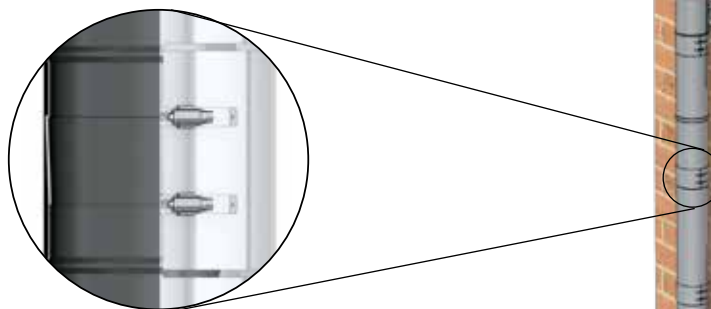

Altura entre plantas
TE + RECTO + REGULABLE
3.240mm

MONTAJE ENTRE PLANTAS

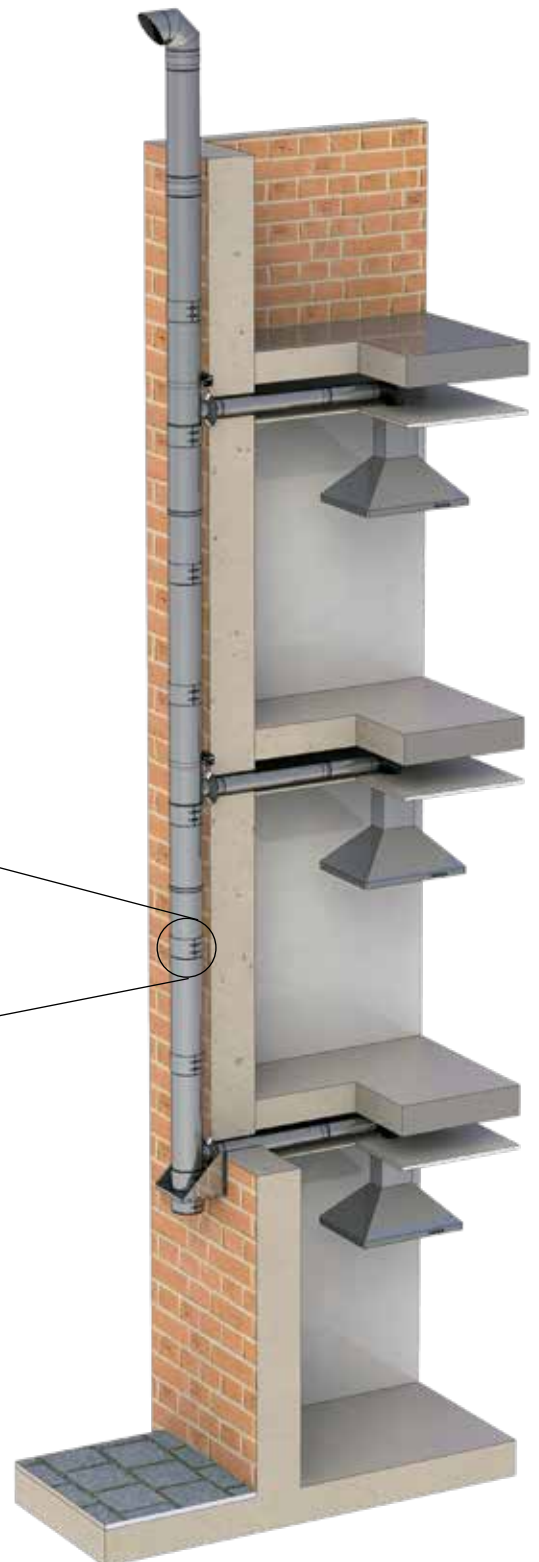

Conducto modular colectivo liso y con soldadura láser por extracción de campanas de cocina doméstica de simple pared.

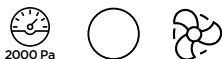

Ø DISPONIBLES (mm)	Ø 130 a Ø600
MATERIAL	Acero galvanizado / zincado (según diámetros)

ESPESORES (mm)

0,5 - 0,6 (según diámetro)

SISTEMA DE UNIÓN

Unión cónica hembra-macho sin **abrazadera de unión**

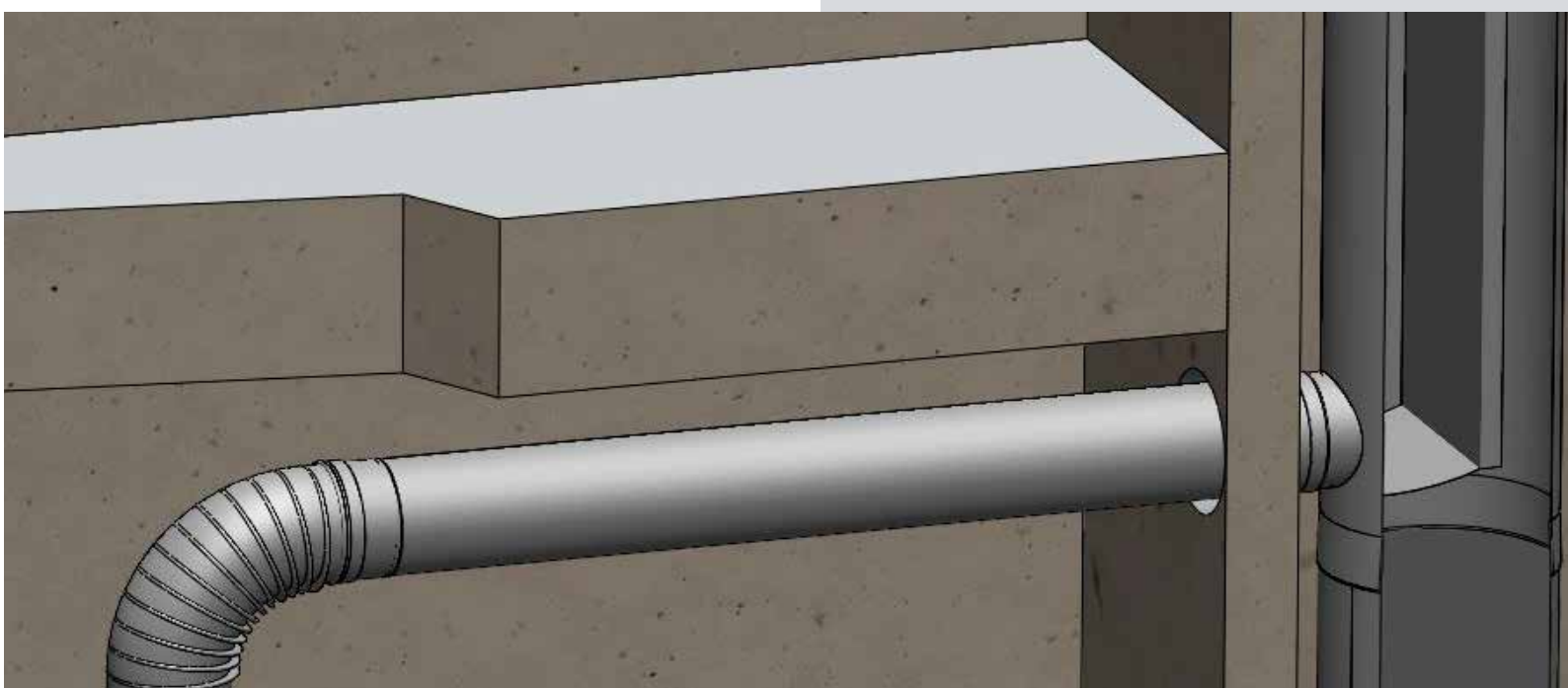

APLICACIONES

Extracción de campanas domésticas.



CARACTERÍSTICAS

Cumple con todos los requisitos indicados en el CTE. Garantía de **estanqueidad clase D según norma UNE-EN 12237** (conexión cónica metal-metal) **sin necesidad de junta** ni abrazadera de unión. **Soldadura TIG/LASER** en continuo en todas las piezas.

CERTIFICADO

Clase de estanqueidad D según UNE.EN.12237

CONDUCTOS

SVC-H

Conducto modular metálico de acero galvanizado simple pared, para la extracción de campanas de cocina domésticas.

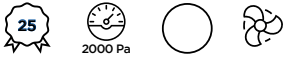

Ø DISPONIBLES (mm) Ø 80 a Ø150

MATERIAL Acero galvanizado/zincado (según diámetro)

ESPEORES (mm)

0,4- 0,6 (según diámetro)

SISTEMA DE UNIÓN

Conexión macho-hembra sin **abrazadera de unión**



APLICACIONES

Extracción de campanas domésticas.



CARACTERÍSTICAS

Cumple con todos los requisitos indicados en CTE
Garantía de **estanqueidad clase D según norma UNE-EN 12237** sin necesidad de abrazadera de unión
Soldadura TIG/LASER en continuo en todas las piezas
Junta incluida.
Conducto cortable.

CERTIFICADO

Clase de estanqueidad D según UNE.EN.12237

Conducto modular colectivo canalizado de acero inoxidable simple pared, para la extracción de campanas de cocina domésticas.

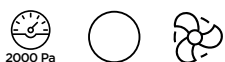

Ø DISPONIBLES (mm)	Ø 130 a Ø400
MATERIAL	Acero inoxidable AISI 304

ACABADO EXTERIOR

BA (Brillo)

ESPESORES (mm)

0,4 - 0,6 (según diámetro)

SISTEMA DE UNIÓN

Unión cónica hembra-macho con **abrazadera de unión**



APLICACIONES

Extracción de campanas domésticas



CARACTERÍSTICAS

Cumple con todos los requisitos indicados en el CTE. Garantía de **estanqueidad clase D según norma UNE-EN 12237 (conexión cónica metal-metal) sin necesidad de junta.**

Soldadura TIG/LASER en continuo en todas las piezas. Instalación con **tres piezas por planta** (Te + Módulo recto + Regulable).

Necesidad de abrazadera de unión **NO INCLUIDA** para una correcta conexión entre piezas.

CERTIFICADO

Clase de estanqueidad D según UNE-EN.12237



Calefacción



Chimeneas colectivas

KKOair[®]
by jeremias

Las chimeneas colectivas son sistemas de evacuación de humos compartidos por múltiples generadores en un edificio, en lugar de tener una chimenea individual para cada unidad. Estas chimeneas permiten una gestión más eficiente de las emisiones de humos y gases, especialmente en edificios en altura, reduciendo el espacio ocupado en patinillos, los tiempos de instalación y mejoran la estética del edificio.

Normativa

CHIMENEAS MODULARES PARA LA EVACUACIÓN DE LOS PRODUCTOS DE LA COMBUSTIÓN

El Reglamento de Instalaciones Térmicas en los Edificios (RITE) aprobado por Real Decreto 1027/2007 establece en su Instrucción Técnica 1.3 la caracterización y exigencia de seguridad en la generación de calor y frío, incluyendo los requisitos de las chimeneas para evacuación de los productos de la combustión.

En esta Instrucción Técnica se definen las principales normativas de referencia en cuanto al diseño y dimensionado de chimeneas, resultando:

- **Designación:** Según la norma UNE EN 1856-1.
- **Dimencionado:** De acuerdo con lo indicado en la norma UNE EN 13384-2 para chimeneas colectivas.
- **Aplicación:** De acuerdo con lo establecido en la norma UNE 123001.

DESIGNACIÓN

La norma armonizada UNE EN 1856-1 "Chimeneas. Requisitos para chimeneas metálicas. Parte 1: chimeneas modulares" regula el Mercado CE de las chimeneas metálicas.

Esta norma especifica los requisitos para el mercado, las instrucciones del fabricante, la información sobre el producto y la evaluación de conformidad de las chimeneas modulares metálicas, definiendo adecuadamente su designación.

DIMENSIONADO

El RITE establece que las chimeneas colectivas se dimensionarán de acuerdo con lo indicado en la norma UNE-EN 13384-2 "Chimeneas. Métodos de cálculo térmicos y fluido-dinámicos. Parte 2: Chimeneas que prestan servicio a más de un generador de calor".

El cálculo de la sección de las chimeneas colectivas de acuerdo con la norma UNE 13384-2 puede realizarse para funcionar con tiro natural o con sobrepresión.

Las chimeneas colectivas multientrada que presten servicio a calderas estancas (tipo C) de condensación, pueden dimensionarse para funcionar con presión positiva interior, siempre y cuando cumplan los siguientes condicionantes:

- Combustible tipo 1: Gas natural.
- Potencia útil: Igual o inferior a 70 kW.
- Indicando el fabricante de la caldera que es apta para conectarse a un sistema colectivo multientrada en sobrepresión.
- Incorporando cada una de las calderas una válvula antirretorno.

APLICACIÓN

La norma UNE 123001 "Cálculo, diseño e instalación de chimeneas modulares" establece los criterios de diseño e instalación de todo tipo de chimeneas metálicas destinadas a la evacuación de gases de aparatos de combustión que formen parte de las instalaciones en los edificios.

Con respecto a las chimeneas colectivas Multientrada, se definen dos tipos diferentes:

- **Solo evacuación:** Son chimeneas exclusivamente diseñadas para la evacuación de humos. La admisión de aire se hace de forma individualizada por otros medios (conductos de admisión).

Las opciones de sólo evacuación se consideran sistemas no equilibrados.

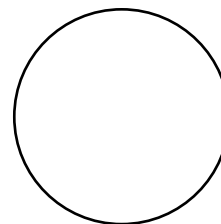

Chimenea colectiva Simple Pared:
Modelo SVC2 de JEREMIAS

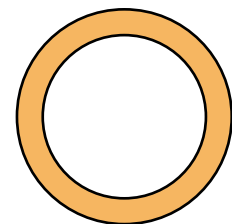

Chimenea colectiva Doble Pared:
Modelo SEE de JEREMIAS

- **Concéntrica:** Chimenea compuesta por dos conductos concéntricos, en la cual el conducto interior se emplea para la evacuación de los gases de combustión, y el exterior para el suministro de aire de combustión de calderas estancas. Cuando el conducto interior es de doble pared con aislamiento intermedio, la chimenea se denomina triple pared. Si dicho conducto es de pared simple la chimenea se denomina de dos paredes.

Las chimeneas concéntricas se consideran chimeneas equilibradas, ya que el punto de entrada al conducto de aire de combustión está adyacente al punto de descarga de los productos de la combustión, estando la entrada y la salida situadas de tal modo que los efectos del viento se equilibran sustancialmente.

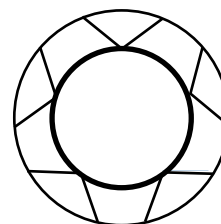

Chimenea colectiva Dos Paredes:
Modelo SED de JEREMIAS

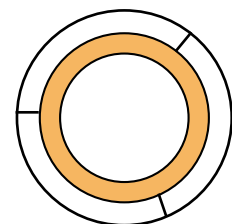

Chimenea colectiva Triple Pared:
Modelo SET de JEREMIAS

En chimeneas colectivas multientrada, el número máximo de conexiones a la misma vertical es de:

- 10 aparatos tipo C, con un máximo de 2 conexiones por planta, para chimeneas equilibradas.
- 10 aparatos tipo C, con un máximo de 5 plantas conectadas y de 2 conexiones por planta, para chimeneas no equilibradas.

⁽¹⁾ Son aquellas que han sido adoptadas por un organismo europeo de normalización, sobre la base de una solicitud presentada por la Comisión y publicadas en el Diario Oficial de la Unión Europea. Se encuentran reguladas en el Reglamento (UE) N° 1025/2012.

CHIMENEAS COLECTIVAS

Sólo evacuación de gases

Se pueden conectar un máximo de 10 calderas, hasta 5 plantas conectadas y pudiéndose conectar dos calderas por planta.

Cuando existan dos conexiones por planta, estas deben incorporar un deflector que impida la entrada de los gases de combustión procedentes de una de las conexiones hacia la otra, reduciendo así mismo las pérdidas de presión por turbulencias.

Posibilidad de instalación en sobrepresión instalando juntas de condensación en todos los módulos.

Facilidad de montaje (te, módulo recto y módulo regulable).

SISTEMA SVC

Fabricado en simple pared metálica de acero inoxidable.

SISTEMA SEE

Fabricado con lana de roca de alta densidad, de 25 mm de espesor y ausencia de puente térmico.

CONEXIONES HORIZONTALES PARA SISTEMAS DE SÓLO EVACUACIÓN

CONDENSACIÓN EW-PPS (UNE-EN 14471)

Conducto modular de evacuación de humos o admisión de aire fabricado en polipropileno para sistemas biflujos de calderas estancas.

NO CONDENSACIÓN EW-ALUGAS (UNE-EN 1856-2)

Conducto modular de evacuación de humos o admisión de aire fabricado en aluminio pintado blanco para sistemas biflujos de calderas estancas y para calderas atmosféricas.

Sistema SVC

Exclusivamente para instalaciones interiores con patinillos no compartidos.

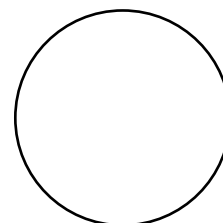

Sistema SEE

Instalaciones interiores y exteriores.

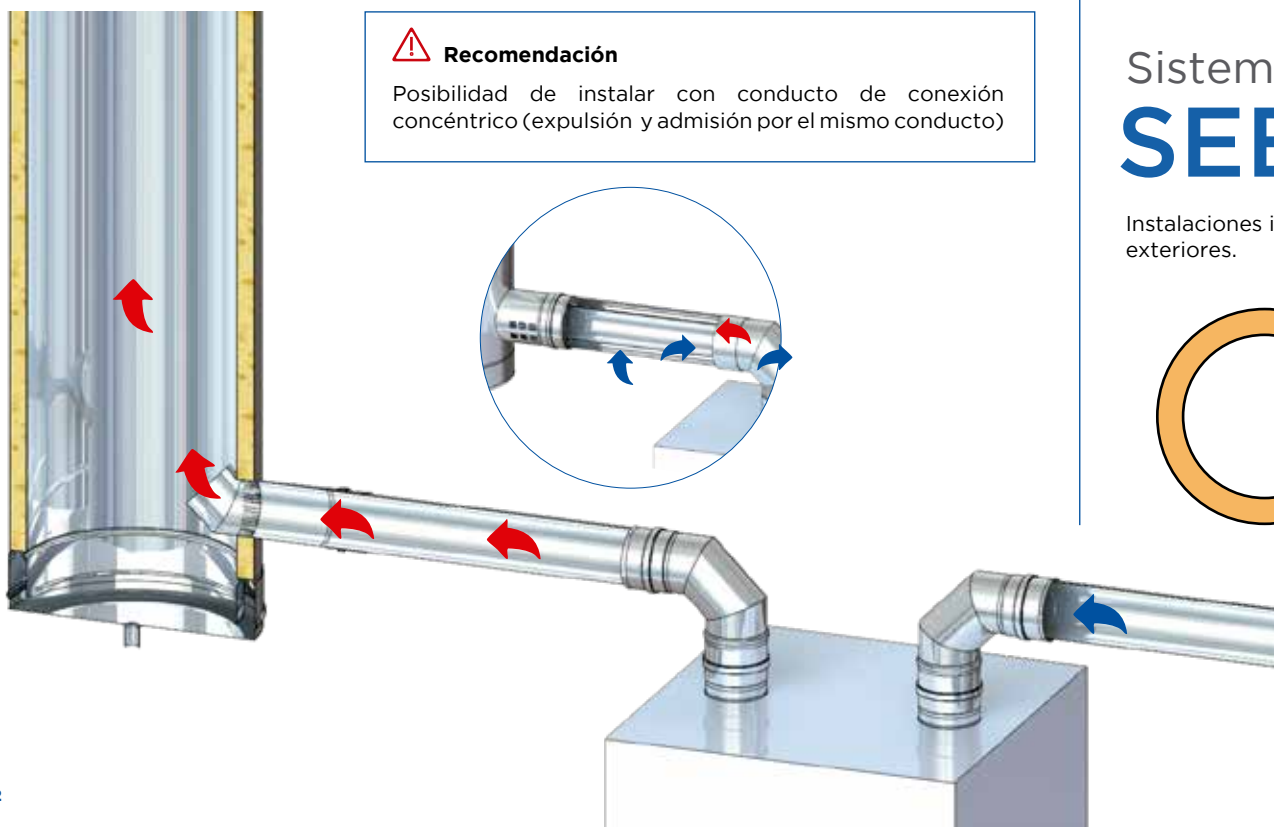
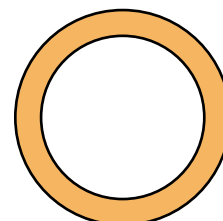

Se pueden conectar un máximo de 10 calderas, hasta 10 plantas conectadas y pudiéndose conectar dos calderas por planta.

Cuando existan dos conexiones por planta, estas deben incorporar un deflector que impida la entrada de los gases de combustión procedentes de una de las conexiones hacia la otra, reduciendo así mismo las pérdidas de presión por turbulencias.

Posibilidad de instalación en sobrepresión instalando juntas de condensación en todos los módulos.

Facilidad de montaje (te, módulo recto y módulo regulable).

SISTEMA SET

Fabricado con lana de roca de alta densidad, de 25mm de espesor y ausencia de puente térmico.

SISTEMA SED

Fabricado con 2 paredes metálicas concéntricas.

CONEXIONES HORIZONTALES PARA SISTEMAS CONCÉNTRICOS

CONDENSACIÓN **TWIN-PL** (UNE-EN 14471)

Conducto modular concéntrico de evacuación de humos y admisión de aire fabricado en polipropileno interior y en acero pintado blanco exterior.

NO CONDENSACIÓN **TWIN-ALUGAS** (UNE-EN 1856-2)

Conducto modular concéntrico de evacuación de humos y admisión de aire fabricado en aluminio interior y en aluminio pintado blanco exterior.

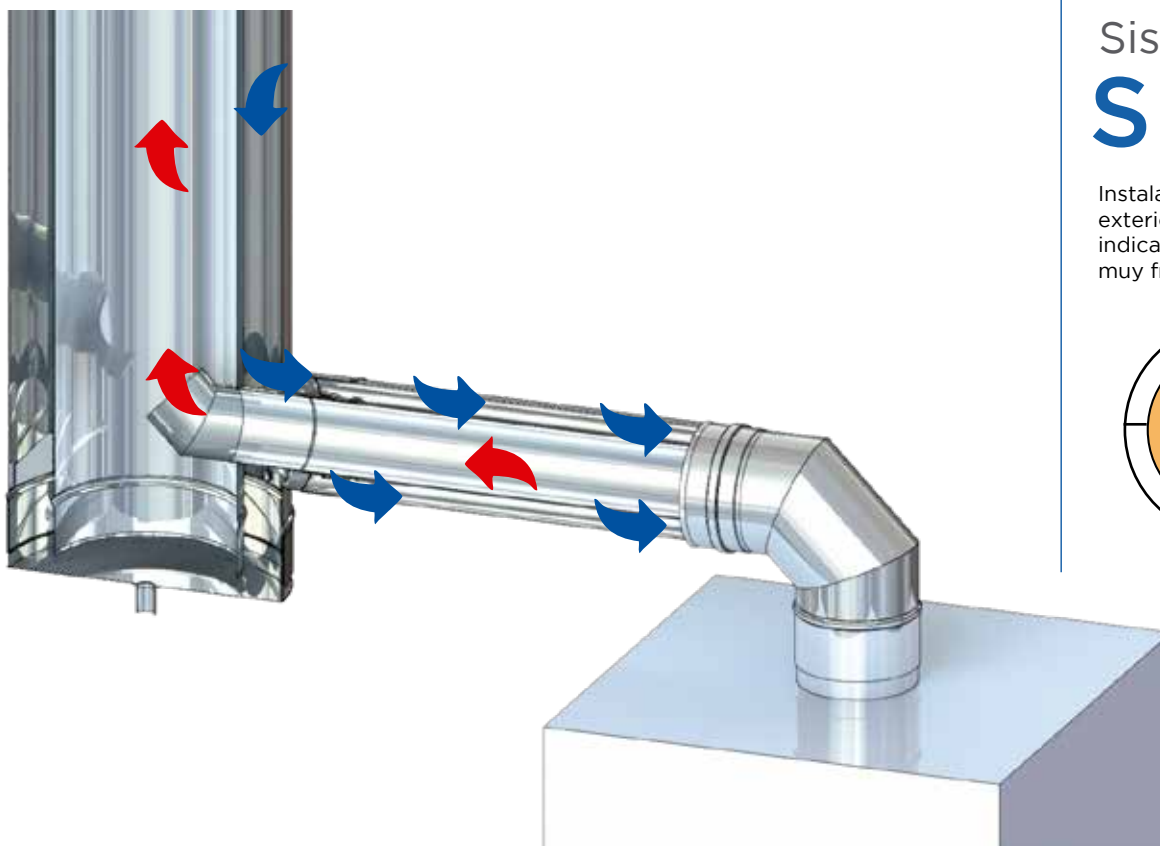

Sistema **SED**

Instalaciones interiores y exteriores. Aprovechamiento del espacio, patinillos estrechos.

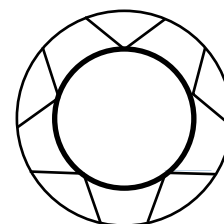

Sistema **SET**

Instalaciones interiores y exteriores. Especialmente indicado para zonas muy frías

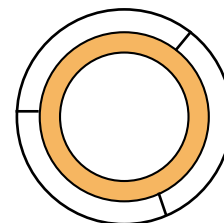

Chimenea modular colectiva para evacuación de humos y gases de los productos de la combustión de simple pared.



Ø DISPONIBLES (mm)	Ø 130 a Ø300
MATERIAL	AISI 304 (SVC1) / AISI 316L (SVC2)

ACABADO EXTERIOR

BA (Brillante)
Posibilidad de Colores RAL

ESPEORES (mm)

0,4

SISTEMA DE UNIÓN

Conexión macho-hembra con abrazadera de unión sencilla

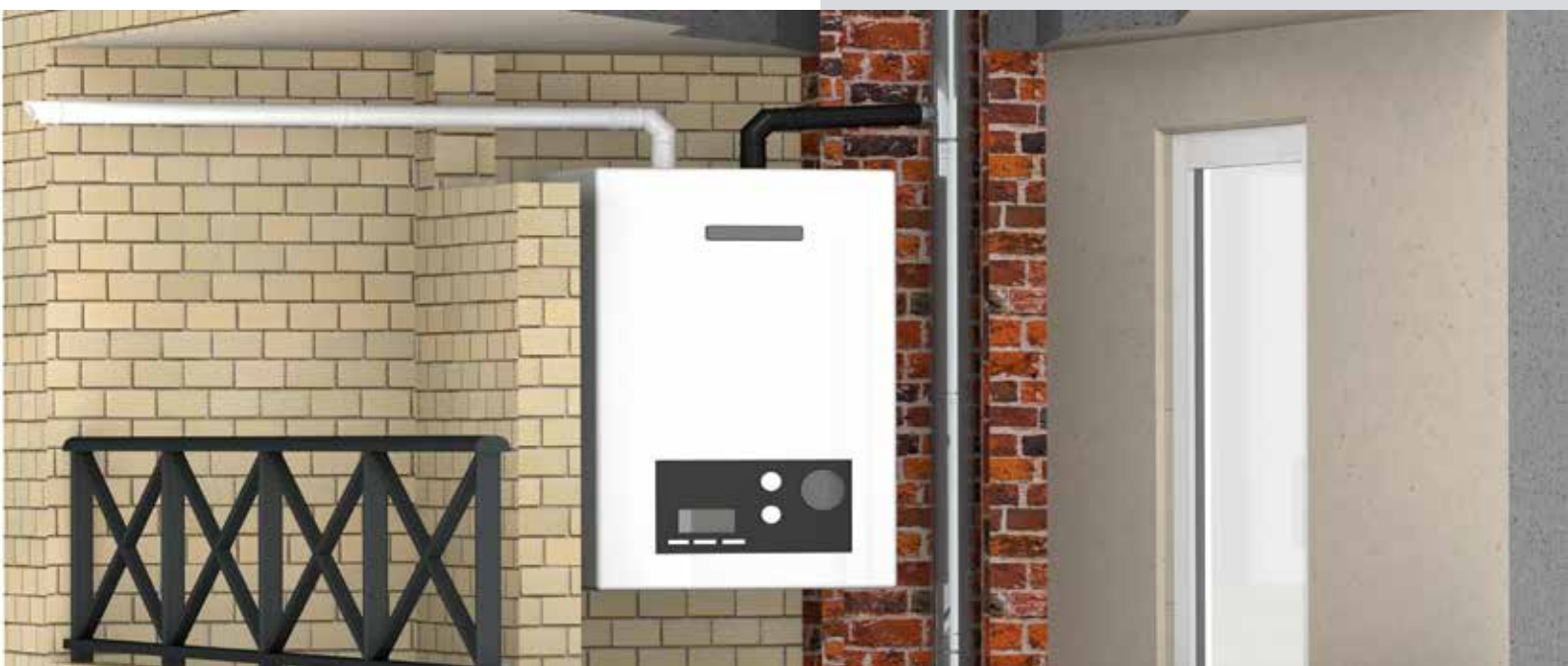

APLICACIONES

Calderas murales estancas y calentadores de gas (SVC1)
Calderas murales de condensación (SVC2)



CARACTERÍSTICAS

Instalación sólo por patinillo exclusivo.
Soldadura TIG/LASER en continuo en todas las piezas.
Abrazadera de unión **NO INCLUIDA**.
Extracción colectiva y admisión individual (chimeneas no equilibradas).
Hasta 10 calderas conectadas en un máximo de 5 plantas.
Instalaciones en patinillos exclusivos
Junta de condensación incluida para SVC2.

CERTIFICADO CE

0036 CPR 9174 033

CLASIFICACIONES CE (UNE-EN 1856-1)

T200 - N1 - W - Vm - L20040 - O(00)
T200 - N1 - W - V2 - L50040 - O(00)
T200 - P1 - W - Vm - L20040 - O(00)
T200 - P1 - W - V2 - L50040 - O(00)

CHIMENEAS

SEE

Chimenea modular colectiva para evacuación de humos y gases de los productos de la combustión de doble pared.



Ø DISPONIBLES (mm)	Ø 80 a Ø300
MATERIAL	Pared Interior: AISI 304 (SEE1) / AISI 316L (SEE2) Pared Exterior: Acero galvanizado

ACABADO EXTERIOR

Posibilidad de Colores RAL
Opción exterior AISI 304

AISLAMIENTO

Lana de roca rígida de alta densidad (120kg/m³)

ESPEORES (mm)

Pared interior: 0,4 - 0,5 (según diámetro).
Aislamiento: 25 mm
Pared exterior: 0,4 - 0,5 (según diámetro).

SISTEMA DE UNIÓN

Conexión macho-hembra con abrazadera de unión sencilla



APLICACIONES

Calderas murales estancas y calentadores a gas (SEE1)
Calderas murales de condensación (SEE2).



CARACTERÍSTICAS

Temperatura de trabajo hasta 200°C.
Soldadura TIG/LASER en continuo en todas las piezas.
Abrazadera de unión INCLUIDA (excepto terminales)
Extracción colectiva y admisión individual (chimeneas no equilibradas).
Hasta 10 calderas conectadas en un máximo de 5 plantas
Instalaciones exteriores y en patinillos compartidos.
Junta de condensación incluida para SEE2.

CERTIFICADO CE

0036 CPR 9174 034

CLASIFICACIONES CE (UNE-EN 1856-1)

T200 - N1 - W - Vm - L20040 - O(00)
T200 - N1 - W - V2 - L50040 - O(00)
T200 - P1 - W - Vm - L20040 - O(00)
T200 - P1 - W - V2 - L50040 - O(00)

Chimenea modular colectiva para evacuación de humos y gases de los productos de la combustión y admisión de aire de dos paredes concéntricas.



Ø DISPONIBLES (mm)	Ø80/130 a Ø300/450
MATERIAL	Pared Interior: AISI 304 (SED1) / AISI 316L (SED2) Pared Exterior: Acero galvanizado / Zincado según diámetros

ACABADO EXTERIOR

Posibilidad de Colores RAL
Opción exterior AISI 304

ESPESORES (mm)

Pared interior: 0,4 - 0,5 (según diámetro)
Pared exterior: 0,4 - 0,5 (según diámetro)

SISTEMA DE UNIÓN

Conexión macho-hembra con abrazadera de unión sencilla



APLICACIONES

Calderas murales estancas y calentadores a gas (SED1)
Calderas murales de condensación (SED2)



CARACTERÍSTICAS

Temperatura de trabajo hasta 200°C.
Soldadura TIG/LASER en continuo en todas las piezas.
Abrazadera de unión INCLUIDA (excepto terminales).
Extracción y admisión colectivas (chimeneas equilibradas).
Hasta 10 calderas conectadas en un máximo de 10 plantas.
Instalaciones exteriores y en patinillos compartidos.
Junta de condensación incluida para SED2.

CERTIFICADO CE

0036 CPR 9174 036

CLASIFICACIONES CE (UNE-EN 1856-1)

T200 - N1 - W - Vm - L20040 - O(00)
T200 - N1 - W - V2 - L50040 - O(00)
T200 - P1 - W - Vm - L20040 - O(00)
T200 - P1 - W - V2 - L50040 - O(00)

CHIMENEAS

SET

Chimenea modular colectiva para evacuación de humos y gases de los productos de la combustión y admisión de aire de triple pared.



Ø DISPONIBLES (mm) Ø130/230 a Ø300/450

MATERIAL Pared Interior: AISI 304 (SET1) / AISI 316L (SET2)
Pared Exterior: Acero galvanizado

ACABADO EXTERIOR

Posibilidad de Colores RAL
Opción exterior AISI 304

AISLAMIENTO

Lana de roca rígida de alta densidad (120kg/m³)

ESPESORES (mm)

Pared interior: 0,4 - 0,5 (según diámetro).
Aislamiento: 25 mm
Pared exterior: 0,4 - 0,5 (según diámetro).

SISTEMA DE UNIÓN

Conexión macho-hembra con **abrazadera de unión sencilla incluida**



APLICACIONES

Calderas murales estancas y calentadores a gas (SET1)
Calderas murales de condensación (SET2).



CARACTERÍSTICAS

Temperatura de trabajo hasta 200°C.
Soldadura TIG/LASER en continuo en todas las piezas.
Abrazadera de unión INCLUIDA (excepto terminales).
Extracción colectivas y admisión individual (chimeneas no equilibradas).
Hasta 10 calderas conectadas en un máximo de 10 plantas.
Instalaciones exteriores y en patinillos compartidos.
Junta de condensación incluida para SET2.

CERTIFICADO CE

0036 CPR 9174 035

CLASIFICACIONES CE (UNE-EN 1856-1)

T200 - N1 - W - Vm - L20040 - O(00)
T200 - N1 - W - V2 - L50040 - O(00)
T200 - P1 - W - Vm - L20040 - O(00)
T200 - P1 - W - V2 - L50040 - O(00)

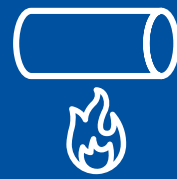

Resistencia al fuego



Conductos Extracción campanas profesionales

KKOair
by **jeremias**

El CTE en su Documento Básico SI Seguridad en caso de Incendio, exige conductos con clasificación mínima de Resistencia al fuego EI30, para la extracción de humos de campanas profesionales de potencia superior a 20 kW.



DB SI 1 SEGURIDAD EN CASO DE INCENDIO. PROPAGACIÓN INTERIOR

CONDUCTO EI-30 ve i → o

Si desde el recinto o cocina el conducto sale al exterior, tiene que ser EI-30 i→o por el exterior cuando pase a menos de 1,50 m de distancia de zonas de fachada que no sean EI 30 o de balcones, terrazas o huecos practicables.

CONDUCTOS EI-30 ve i ↔ o EI-30 ho i ↔ o

El conducto para extracción de humos tiene que ser EI-30 i↔o en su recorrido por el interior del edificio, tanto dentro como fuera del recinto o cocina en cuestión, pero en todo caso dentro del mismo sector de incendios que la cocina.

TE DE REGISTRO

Los conductos deben disponer de registros para inspección y limpieza en los cambios de dirección con ángulos mayores que 30º y cada 3 m como máximo de tramo horizontal.



TES DE REGISTRO

Además de la exigencia de clasificación EI30, el DB S11 indica también las exigencias sobre instalación de puertas de acceso para limpieza. Estas van en consonancia con el motivo indicado anteriormente de que en el interior del conducto se depositan grasas, ya que estas puertas de acceso para limpieza se deben instalar para proceder a la limpieza de dichas grasas del interior del conducto.

Las puertas se deben instalar principalmente en tramas horizontales (cada 3 m como máximo) y en las desviaciones de más de 30°, puesto que son las zonas de los conductos donde más cantidad de grasas se depositan.

Conviene recordar que cuando se prevea la instalación de paneles de acceso (puertas de acceso para limpieza) en un

- 1 Zona de bajo riesgo
- 2 Zona EI180
- 3 Zona de bajo riesgo

conducto con resistencia al fuego, estos paneles de acceso deben haberse incluido en los ensayos correspondientes y además deben haber pasado el ensayo no incumpliendo los criterios de fallo.

PASAMUROS

El elemento pasamuros es uno de los elementos principales en una instalación con resistencia al fuego, ya que permite atravesar salas de compartimentación de incendios tanto en posición horizontal como en vertical.

Su instalación es necesaria en todos los pasos entre un sector o local de riesgo con una exigencia de resistencia al fuego y su local contiguo, pero no en el resto de pasos.

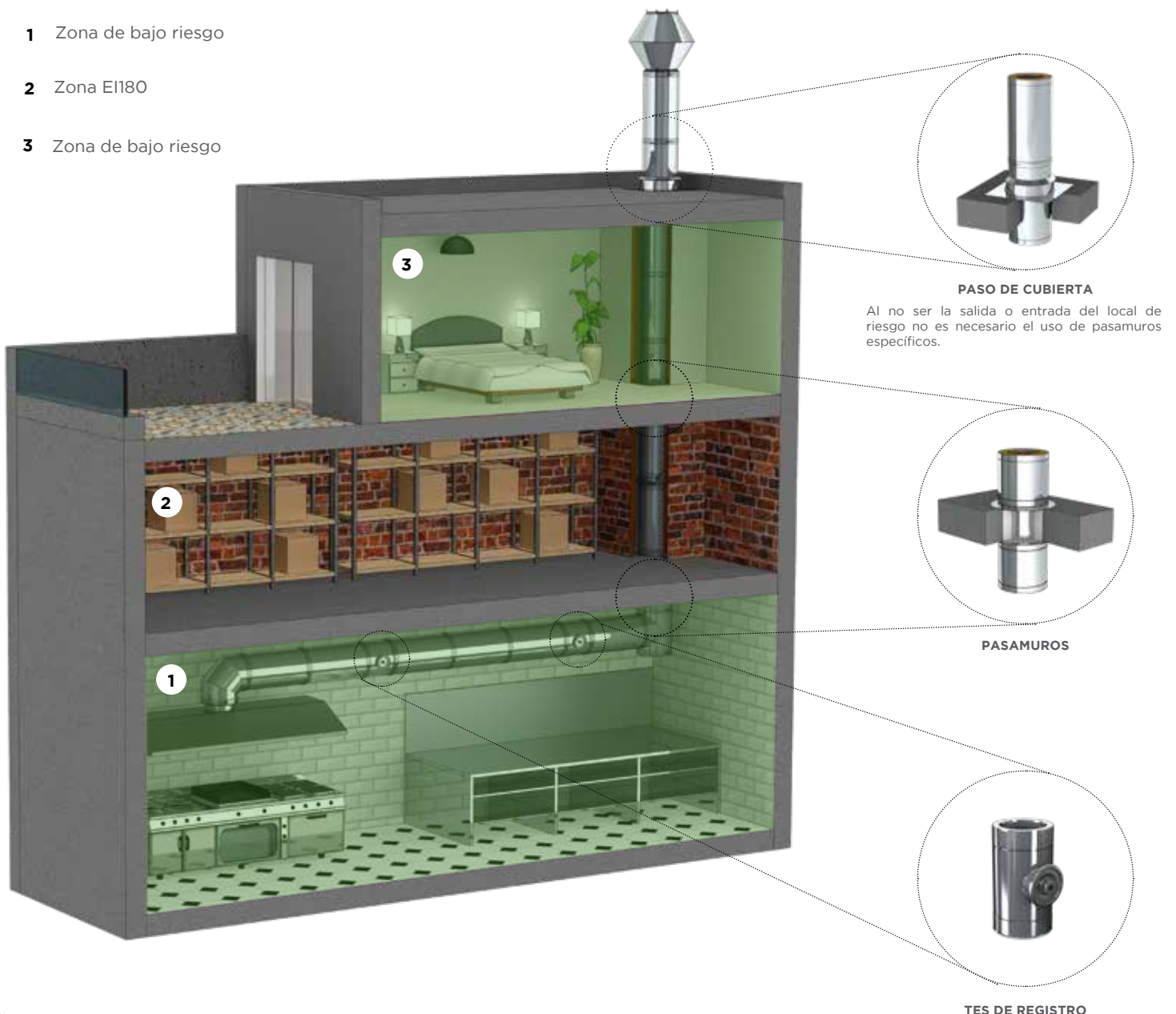

CONDUCTOS CON RESISTENCIA AL FUEGO

DW-ECO EI30

Conducto modular metálico con resistencia al fuego EI30 para extracción de campanas de cocina industriales de doble pared fabricada en acero inoxidable interior y exterior.

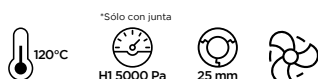

Ø DISPONIBLES (mm) Ø 130 a Ø800

MATERIAL Pared interior: Acero Inoxidable
Pared exterior: Acero Inoxidable

ACABADO EXTERIOR

BA (Brillante) /Posibilidad de Colores RAL /Posibilidad pared exterior galvanizado / zinc

ASLAMIENTO

Lana de roca rígida de alta densidad (120kg/m³).

ESPEORES (mm)

Pared interior: 0,4 - 0,5 - 0,6 - 0,8 (según diámetro)
Aislamiento: 25 mm (32 mm a partir de Ø650 mm)
Pared exterior: 0,4 - 0,5 - 0,6 - 0,8 (según diámetro)

SISTEMA DE UNIÓN

Conexión macho-hembra con abrazadera de unión ancha (2.0)



APLICACIONES

Extracción de campanas de cocina.
Sectorización de zonas de incendio de bajo riesgo.
Climatización.
Extracción de productos químicos.

CARACTERÍSTICAS

Estanqueidad clase C según norma UNE-EN 12237 con la instalación de juntas de estanqueidad.

Clasificación H1 (hasta 5.000 Pa) de estanqueidad según **UNE-EN 1856-1**.

Junta de estanqueidad incluida.

Soldadura TIG/LASER en continuo en todas las piezas.

Abrazadera de unión incluida (excepto terminales).

Posibilidad de **corte de módulos rectos a medida** en obra.

Sin necesidad de aplicación de sellantes en obra por parte del instalador.

CERTIFICADO CE

0036 CPR 9174 030
0036 CPR 9174 044

CLASIFICACIONES CE (UNE-EN 1856-1)

T600 - N1 - D - Vm - L20040 - G(70)
T450 - N1 - D - Vm - L20040 - G(60)
T400 - N1 - W - Vm - L20040 - O(30)
T200 - P1 - W - Vm - L20040 - O(00)
T200 - H1 - W - Vm - L20040 - O(20)

CLASIFICACIONES EI (UNE-EN 13501-3)

EI 30 (ve i → o)
EI 30 (ho i → o)
EI 60 (ve o → i) S
EI 30 (ho o → i) S



La web donde encontrarás
toda la información que necesitas
sobre Jeremias (Tarifas, catálogos, formaciones, software...)
en un sólo un click

www.jeremias.es

Herramientas inteligentes Jeremias allí donde lo necesites

Jeremias dispone de herramientas de apoyo a ingenieros, prescriptores, arquitectos, personal técnico... En su esfuerzo de innovar y facilitar al cliente los cálculos de instalación y presentación de informes ha desarrollado una serie de programas dependiendo del sistema y el producto.

www.jeremias.es/software/



Herramientas inteligentes

VENTBOM | Software para la realización de ofertas de chimeneas con plataforma 3D de diseño y obtención de ofertas completas con planos 3D, despieces y valoraciones económicas.

EASYCALC | Software de dimensionamiento de instalaciones de chimeneas para calderas, grupos electrógenos, estufas, calderas en cascada, chimeneas colectivas y campanas de cocina industriales.

Solo introduciendo los datos del aparato y el recorrido de la chimenea se obtiene rápidamente el diámetro de chimenea o conducto necesario. Único software del sector que dedica un cálculo de dimensionamiento específico para extracción de campanas de cocina industriales.

REVIT | Plug-in integrable en Revit para el diseño de instalaciones de chimeneas dentro de proyectos BIM completos. Este plug-in crea automáticamente los despieces de elementos de chimenea necesarios con solo seleccionar el sistema y dibujar el recorrido en el proyecto. Biblioteca completa de los sistemas incluyendo especificaciones técnicas de los componentes (BIM level 2).



ACCEDE

Tablas de selección rápida para **VENTILACIÓN SIMPLE FLUJO**

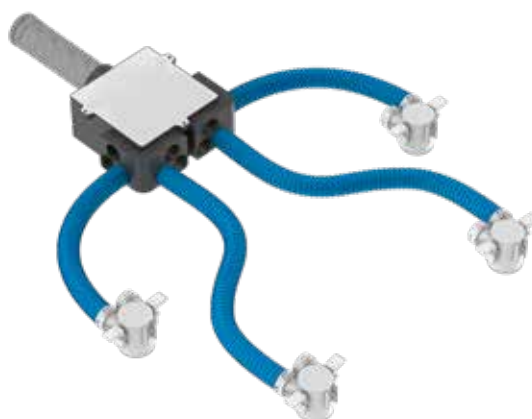

SISTEMA INDIVIDUAL

CAUDALES Y DIÁMETROS POR VIVIENDA SEGÚN CTE 2017

TIPOLOGÍA	LOCALES HÚMEDOS					Q total VIVIENDA (m³/h)	Ø Mínimo Teórico (mm)	Ø SVCH (mm)
	COCINA	*BAÑO 1	*BAÑO 2	*BAÑO 3	*BAÑO 4			
0D + 1B	30	30				60	Ø73	Ø80
1D + 1B	30	30				60	Ø73	Ø80
1D + 2B	30	30	30			90	Ø89	Ø100
2D + 1B	45	45				90	Ø89	Ø100
2D + 2B	30	30	30			90	Ø89	Ø100
2D + 3B	30	30	30	30		120	Ø103	Ø110
3D + 1B	60	60				120	Ø103	Ø110
3D + 2B	45	45	30			120	Ø103	Ø110
3D + 3B	30	30	30	30		120	Ø103	Ø110
3D + 4B	30	30	30	30	30	150	Ø115	Ø130
4D + 2B	45	45	30			120	Ø103	Ø110
4D + 3B	30	30	30	30		120	Ø103	Ø110
4D + 4B	30	30	30	30	30	150	Ø115	Ø130

* Baño o local en el que existen aparatos que consumen agua, alimentados por las derivaciones de aparato de la instalación interior particular.

SISTEMA COLECTIVO

ACCESORIOS PARA VENTILACIÓN SIMPLE FLUJO COLECTIVA

Q total por vertical ≤ 190m³/h → Ø130	Q total por vertical L ≤ 256m³/h → Ø150
Inline 160	Inline 160
Silenciador JS 125-600	Silenciador JS 160-600
Q total por vertical ≤ 368m³/h → Ø180	Q total por vertical ≤ 454m³/h → Ø200
Inline 160	Inline 160
Silenciador JS 200-600	Silenciador JS 200-600
Q total por vertical ≤ 709m³/h → Ø250	Q total por vertical ≤ 1020m³/h → Ø300
Inline 200	A consultar
Silenciador JS 250-600	Silenciador JS 315-600
Q total por vertical ≤ 1386m³/h → Ø350	Q total por vertical ≤ 1800m³/h → Ø400
A consultar	A consultar
A consultar	A consultar

* Pérdida de carga estimada entre 50 Pa y 150 Pa

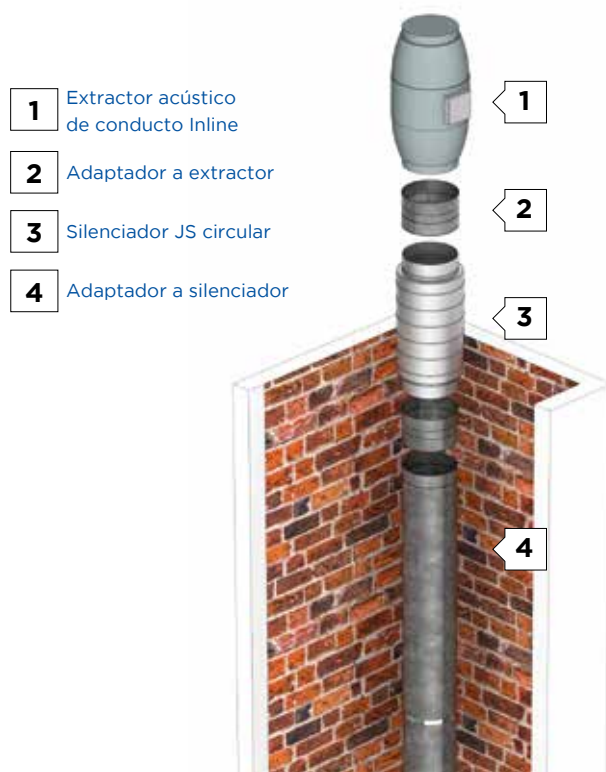

Tablas de selección rápida para **VENTILACIÓN DOBLE FLUJO**

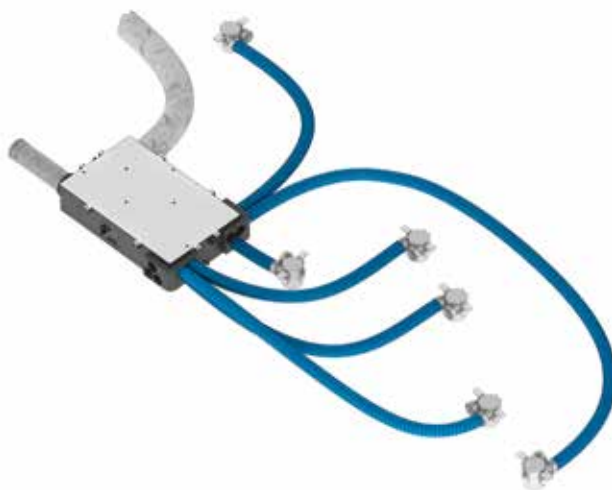

DOBLE FLUJO EKKOAIR: EXTRACCIÓN/IMPULSIÓN COMPENSADO POR VIVIENDA

TIPOLOGÍA	EXTRACCIÓN					Q total vivienda	IMPULSIÓN				
	COCINA	*BAÑO 1	*BAÑO 2	*BAÑO 3	*BAÑO 4		SALÓN	DOR. PPAL	D1	D2	D3
0D + 1LH	30	30				60	60				
1D + 1LH	30	30				60	30	30			
1D + 2LH	30	30	30			90	45	45			
2D + 1LH	45	45				90	45	30	15		
2D + 2LH	30	30	30			90	45	30	15		
2D + 3LH	30	30	30	30		120	45	45	30		
3D + 1LH	60	60				120	45	30	30	15	
3D + 2LH	45	45	30			120	45	30	30	15	
3D + 3LH	30	30	30	30		120	45	30	30	15	
4D + 2LH	45	45	30			120	45	30	15	15	15
4D + 3LH	30	30	30	30		120	45	30	15	15	15
3D + 4LH	30	30	30	30	30	150	45	45	30	30	
4D + 4LH	30	30	30	30	30	150	45	30	30	30	15

* Baño o local en el que existen aparatos que consumen agua, alimentados por las derivaciones de aparato de la instalación interior particular.

Tablas selección rápida **CAMPANAS**

SVC PARA EXTRACCIÓN DE CAMPANAS DE COCINA			
1 CAMPANA POR PLANTA		2 CAMPANA POR PLANTA	
Nº PLANTAS	DIÁMETRO (mm)	Nº PLANTAS	DIÁMETRO (mm)
1	130	1	180
2	180	2	250
3	250	3	350
4	250	4	350
5	300	5	400
6	350	6	450
7	350	7	500
8	350	8	500
9	400	9	550
10	400	10	600

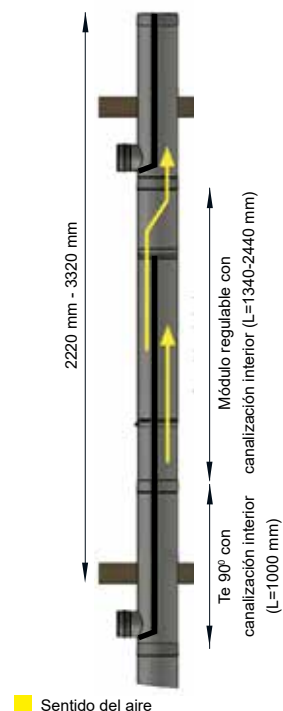

Tablas selección rápida CALDERAS

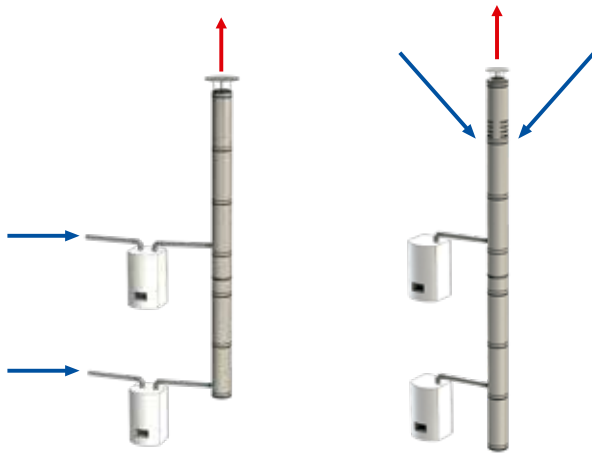

Condiciones de dimensionamiento en sobrepresión:

El fabricante de la caldera debe indicar que la caldera es apta.

Cada caldera debe incorporar una válvula antirrevoco validada por el fabricante de la caldera.

DIMENSIONAMIENTO EN DEPRESIÓN
(1 metro + 1 codo 87°)

	SEE	SED	SVC			
Σ Potencias:	ESTANCA	CONDENS.	ESTANCA	CONDENS.	ESTANCA	CONDENS.
0-48	130/180	130/180	130/200	130/200	130	130
49-60	150/200	150/200	130/200	150/230	150	150
61-72	150/200	150/200	150/230	150/230	150	150
73-96	150/200	180/230	150/230	180/280	150	180
97-112	180/230	200/250	180/280	180/280	180	200
113-120	180/230	200/250	180/280	180/280	180	200
121-150	200/250	250/300	200/300	200/300	200	250
151-175	200/250	250/300	200/300	250/400	200	250
176-210	250/300	250/300	250/400	250/400	250	250
210-240	250/300	300/350	250/400	250/400	250	300
241-280	250/300	300/350	250/400	300/450	250	300
281-300	250/300	300/350	250/400	300/450	250	300
301-350	300/350	350/400	300/450	300/450	300	350

DIMENSIONAMIENTO EN DEPRESIÓN
(3 metro + 1 codo 87°)

	SEE	SED	SVC			
Σ Potencias:	ESTANCA	CONDENS.	ESTANCA	CONDENS.	ESTANCA	CONDENS.
0-48	130/180	180/230	130/200	130/200	130	180
49-60	150/200	180/230	130/200	150/230	130	180
61-72	150/200	200/250	150/230	150/230	150	200
73-96	180/230	250/300	150/230	180/280	180	250
97-112	180/230	250/300	180/280	180/280	180	250
113-120	180/230	300/350	180/280	200/300	180	300
121-150	200/250	300/350	200/300	250/400	200	300
151-175	200/250	300/350	200/300	250/400	200	300
176-210	250/300	300/350	250/400	250/400	250	300
210-240	250/300	300/350	250/400	250/400	250	300
241-280	250/300	300/350	250/400	300/450	250	300
281-300	300/350	350/400	250/400	300/450	300	350
301-350	300/350	350/400	300/450	300/450	300	350

DIMENSIONAMIENTO EN SOBREPRESIÓN
(Longitud: 1 metro + 1 codo 87°)

	SEE	SED	SVC
Σ Potencias:	CONDENS.	CONDENS.	CONDENS.
0-48	80/130	100/150	80
49-60	130/180	110/180	130
61-72	130/180	110/180	130
73-96	130/180	130/200	130
97-112	130/180	130/200	130
113-120	130/180	150/230	130
121-150	150/200	180/280	150
151-175	150/200	180/280	150
176-210	150/200	200/300	150
210-240	180/230	200/300	180
241-280	180/230	250/400	180
281-300	180/230	250/400	180
301-350	180/230	250/400	180

DIMENSIONAMIENTO EN SOBREPRESIÓN
(3 metro + 1 codo 87°)

	SEE	SED	SVC
Σ Potencias:	CONDENS.	CONDENS.	CONDENS.
0-48	130/180	100/150	130
49-60	130/180	110/180	130
61-72	130/180	110/180	130
73-96	150/200	130/200	150
97-112	150/200	150/230	150
113-120	180/230	150/230	180
121-150	180/230	180/280	180
151-175	200/250	180/280	200
176-210	200/250	200/300	200
210-240	200/250	250/400	200
241-280	200/250	250/400	200
281-300	200/250	250/400	200
301-350	200/250	250/400	200

Cálculos realizados acorde a la norma UNE-EN 13384-2 con una caldera por planta y con las siguientes bases de cálculo:

- Altura entreplantas y altura sobre última caldera: 3 m.
- Máxima sobrepresión a la salida de las calderas de 50 Pa.
- T^º de humos 60°C/40°C(condensación), 140°C/90°C.
- Metros sobre el nivel del mar: 100mm
- Conducto de conexión.
- Ø80 mm y Ø80/125 mm
- Coeficiente de seguridad: 1,2
- Los cálculos en sobrepresión se han realizado con una válvula antirrevoco integrada en la propia caldera. En caso de no estar integrada la válvula es necesario tener en cuenta la pérdida generada por la misma.

Tarifa Reducida EkkoAir PVP 2023-2024

RECUPERADORES DE CALOR INDIVIDUALES GENIUS/LOGIC/HOUSE

REF.	DESCRIPCIÓN ARTÍCULO	PVP
403-COVE79N0001	Recuperador de calor GENIUS con mando	2250 €
403-COVE80N0001	Recuperador de calor LOGIC con mando	2020 €
403-COVE100N0008	Recuperador de calor HOUSE con mando	2550 €

RECUPERADORES DE CALOR CENTRALIZADOS JRC

REF.	DESCRIPCIÓN ARTÍCULO	PVP
961-COVE3155N0004	Recuperador de calor colectivo JRCH 1000	10683 €
961-COVE3155N0005	Recuperador de calor colectivo JRCV 1000	10064 €
961-COVE3155N0006	Recuperador de calor colectivo JRCH 1600	13498 €
961-COVE3155N0007	Recuperador de calor colectivo JRCV 1600	13838 €
961-COVE3155N0008	Recuperador de calor colectivo JRCH 2000	16416 €
961-COVE3155N0009	Recuperador de calor colectivo JRCV 2000	15460 €
961-COVE3155N0010	Recuperador de calor colectivo JRCH 3200	19627 €
961-COVE3155N0011	Recuperador de calor colectivo JRCV 3200	18689 €
961-COVE3155N0012	Recuperador de calor colectivo JRCH 400	8937 €
961-COVE3155N0013	Recuperador de calor colectivo JRCV 400	8599 €
961-COVE3155N0014	Recuperador de calor colectivo JRCH 4500	21828 €
961-COVE3155N0015	Recuperador de calor colectivo JRCV 5000	21600 €
961-COVE3155N0016	Recuperador de calor colectivo JRCH 5500	25983 €
961-COVE3155N0017	Recuperador de calor colectivo JRCH 600	10630 €
961-COVE3155N0018	Recuperador de calor colectivo JRCV 600	9822 €

EXTRACTOR UNIFAMILIAR JET

REF.	DESCRIPCIÓN ARTÍCULO	PVP
403-COVE86N0001	Extractor unifamiliar JET	280 €

EXTRACTOR ACÚSTICO DE CONDUCTO INLINE

REF.	DESCRIPCIÓN ARTÍCULO	PVP
403-COVE890100	Extractor acústico de conducto Inline 100	380 €
403-COVE890125	Extractor acústico de conducto Inline 125	390 €
403-COVE890150	Extractor acústico de conducto Inline 150	475 €
403-COVE890160	Extractor acústico de conducto Inline 160	480 €
403-COVE890200	Extractor acústico de conducto Inline 200	565 €
403-COVE890250	Extractor acústico de conducto Inline 250	845 €
403-COVE890315	Extractor acústico de conducto Inline 315	1110 €

EXTRACTORES CENTRALIZADOS JVCA

REF.	DESCRIPCIÓN ARTÍCULO	PVP
961-COVE3154N0008	Caja de ventilación Autorregulable JVCA-1 1600	1233 €
961-COVE3154N0009	Caja de ventilación Autorregulable JVCA-1 2000	1364 €
961-COVE3154N0010	Caja de ventilación Autorregulable JVCA-1 2800	1412 €
961-COVE3154N0011	Caja de ventilación Autorregulable JVCA-1 340	579 €
961-COVE3154N0012	Caja de ventilación Autorregulable JVCA-1 360	599 €
961-COVE3154N0013	Caja de ventilación Autorregulable JVCA-1 700	807 €
961-COVE3154N0014	Caja de ventilación Autorregulable JVCA-1 950	891 €
961-COVE3152N0019	Caja de ventilación Autorregulable JVCA-2 1000	1921 €
961-COVE3152N0020	Caja de ventilación Autorregulable JVCA-2 1800	2541 €
961-COVE3152N0021	Caja de ventilación Autorregulable JVCA-2 2700	3627 €
961-COVE3152N0022	Caja de ventilación Autorregulable JVCA-2 4100	5167 €
961-COVE3152N0023	Caja de ventilación Autorregulable JVCA-2 580	1550 €
961-COVE3152N0024	Caja de ventilación Autorregulable JVCA-2 7100	7024 €
961-COVE3152N0025	Caja de ventilación Autorregulable JVCA-2 9100	8494 €

CONDUCTO EKKOFLEX

REF.	DESCRIPCIÓN ARTÍCULO	PVP
403-COVE406N0001	Rollo 50mts semirrígido EkkoFlex Ø75mm	220 €
403-COVE20N0001	Caja de distribución EkkoFlex 160/6X75	161 €
403-COVE27N0001	Caja de distribución EkkoFlex 125/6X75	161 €
403-COVE105N0001	Kit caja de distribución EkkoFlex 160/6X75	173 €
403-COVE106N0001	Kit caja de distribución EkkoFlex 125/6X75	173 €
403-COVE29N0001	Conexión vertical EkkoFlex 125/2X75	23 €
403-COVE31N0001	Conexión horizontal EkkoFlex 125/2X75	21 €
403-COVE38N0001	Tapa EkkoFlex Ø75mm - 5uds	20 €
403-COVE39N0001	Empalme EkkoFlex Ø75mm	4 €
403-COVE47N0001	Conducto de PVC Ø125mm de 500 de longitud	7 €
403-COVE48N0001	Junta para EkkoFlex Ø75mm - 5uds	6 €
403-COVE920075	Codo 90° EkkoFlex Ø75	30 €

CONDUCTOS FLEXIBLES

REF.	DESCRIPCIÓN ARTÍCULO	PVP
403-COVE71N0001	Conducto flexible COMBI JF-PVC Ø82 (10ml)	21 €
403-COVE71N0002	Conducto flexible COMBI JF-PVC Ø127 (10ml)	25 €
403-COVE75N0001	Conducto flexible aislado JF-ISO Ø160 (10ml)	50 €

CONDUCTO SVC-H

REF.	DESCRIPCIÓN ARTÍCULO	PVP
684-SVCH130080	Módulo recto 1000 mm	18,64 €
684-SVCH600080	Codo 90°	14,99 €
684-SVCH180080	Codo 45°	13,62 €
684-SVCH6130080	Manguito hembra-hembra	6,77 €
684-SVCH3170080	Te 90°	23,12 €
684-SVCH130100	Módulo recto 1000 mm	21,41 €
684-SVCH600100	Codo 90°	18,14 €
684-SVCH180100	Codo 45°	14,3 €
684-SVCH6130100	Manguito hembra-hembra	7,23 €
684-SVCH3170100	Te 90°	25,02 €
684-SVCH130110	Módulo recto 1000 mm	22,97 €
684-SVCH600110	Codo 90°	18,21 €
684-SVCH180110	Codo 45°	14,36 €
684-SVCH6130110	Manguito hembra-hembra	7,49 €
684-SVCH3170110	Te 90°	25,69 €
684-SVCH130130	Módulo recto 1000 mm	16 €
684-SVCH600130	Codo 90°	20,45 €
684-SVCH180130	Codo 45°	17,16 €
684-SVCH6130130	Manguito hembra-hembra	7,98 €
684-SVCH3170130	Te 90°	27,48 €
684-SVCH130150	Módulo recto 1000 mm	18 €
684-SVCH600150	Codo 90°	22,84 €
684-SVCH180150	Codo 45°	19,5 €
684-SVCH6130150	Manguito hembra-hembra	8,46 €
684-SVCH3170150	Te 90°	34,45 €
684-SVCHJT0080	Junta tórica para SVC-H	0,74 €
684-SVCHJT0100	Junta tórica para SVC-H	0,74 €
684-SVCHJT0110	Junta tórica para SVC-H	0,74 €
684-SVCHJT0130	Junta tórica para SVC-H	0,95 €
684-SVCHJT0150	Junta tórica para SVC-H	0,95 €

BOCAS DE EXTRACCIÓN/IMPULSIÓN

REF.	DESCRIPCIÓN ARTÍCULO	PVP
403-COVE33N0001	Boca circular PVC con junta JTC 125	26 €
403-COVE35N0001	Boca rectangular PVC con junta JTR 125	23 €
403-COVE1334N0001	Boca de extracción auto sin manguito JE 15	19 €
403-COVE1334N0002	Boca de extracción auto sin manguito JE 30	19 €
403-COVE1334N0003	Boca de extracción auto sin manguito JE 45	19 €
403-COVE1334N0004	Boca de extracción auto sin manguito JE 60	19 €
403-COVE1334N0005	Boca de extracción auto sin manguito JE 90	19 €
403-COVE1334N0006	Boca de extracción/impulsión JEE 80 sin manguito	16,5 €
403-COVE1334N0007	Boca de extracción/impulsión JEE 125 sin manguito	25 €
403-COVE1334N0011	Manguito pladur para boca de extracción JE a Ø80	9,5 €
403-COVE1334N0008	Manguito pladur para boca de extracción JE a Ø100	9,5 €
403-COVE1334N0009	Manguito pladur para boca de extracción JE a Ø125	9,5 €
403-COVE1334N0012	Manguito pladur para boca JEE 80 a Ø80	9,5 €
403-COVE1334N0013	Manguito pladur para boca JEE 125 a Ø80	9,5 €
403-COVE1334N0010	Manguito pladur para boca JEE 125 a Ø125	9,5 €
403-COVE1334N0014	Manguito pared con junta para boca JE a Ø125	6 €

REJILLAS

REF.	DESCRIPCIÓN ARTÍCULO	PVP
403-COVE43N0001	Rejilla de fachada en aluminio Ø160 JGA 160	31 €
403-COVE52N0001	Rejilla de fachada anti-insectos PVC 125 JGP 125	16 €
403-COVE53N0001	Rejilla de fachada anti-insectos PVC 150 JGP 150	18 €
401-VENTI096N0002	Rejilla autorreg. JG de entrada de aire 22m³/h	21,63 €
401-VENTI096N0003	Rejilla autorreg. JG de entrada de aire 30m³/h	21,63 €
401-VENTI096N0004	Rejilla autorreg. JG de entrada de aire 45m³/h	22,54 €
401-VENTI097N0001	Rejilla auto JGA ent. aire y ext. acúst. 22m³/h	31,43 €
401-VENTI097N0002	Rejilla auto JGA ent. aire y ext. acúst. 30m³/h	31,43 €
401-VENTI097N0004	Rejilla auto JGA ent. aire y ext. acúst. 45m³/h	32,34 €

ATENUADORES ACÚSTICOS

REF.	DESCRIPCIÓN ARTÍCULO	PVP
403-COVE73N0001	Silenciador acústico flexible JS-Flex Ø127	50 €
403-COVE73N0002	Silenciador acústico flexible JS-Flex Ø160	60 €
401-VENTI09306000100	Silenciador circular JS 100-600	94 €
401-VENTI09306000125	Silenciador circular JS 125-600	97 €
401-VENTI09306000150	Silenciador circular JS 150-600	120 €
401-VENTI09306000160	Silenciador circular JS 160-600	123 €
401-VENTI09306000180	Silenciador circular JS 180-600	134 €
401-VENTI09306000200	Silenciador circular JS 200-600	140 €
401-VENTI09306000250	Silenciador circular JS 250-600	172 €
401-VENTI09306000300	Silenciador circular JS 300-600	212 €
401-VENTI09306000315	Silenciador circular JS 315-600	234 €
401-VENTI09303550600	Silenciador circular JS 355-600	264 €
401-VENTI09306000400	Silenciador circular JS 400-600	294 €
401-VENTI09309000100	Silenciador circular JS 100-900	117 €
401-VENTI09309000125	Silenciador circular JS 125-900	129 €
401-VENTI09309000150	Silenciador circular JS 150-900	152 €
401-VENTI09309000160	Silenciador circular JS 160-900	160 €
401-VENTI09309000180	Silenciador circular JS 180-900	175 €
401-VENTI09309000200	Silenciador circular JS 200-900	188 €
401-VENTI09309000250	Silenciador circular JS 250-900	230 €
401-VENTI09309000300	Silenciador circular JS 300-900	282 €
401-VENTI09309000315	Silenciador circular JS 315-900	317 €
401-VENTI09303550900	Silenciador circular JS 355-900	332 €
401-VENTI09309000400	Silenciador circular JS 400-900	413 €
403-COVE6380080	Atenador acústico de conducto JSC Ø80	17,65 €
403-COVE6380100	Atenador acústico de conducto JSC Ø100	20,6 €
403-COVE6380125	Atenador acústico de conducto JSC Ø125	23,54 €
401-VENTI145N0001	Caja 25ml de junta flex antivibratoria 45/60/45	172 €

REGULACIÓN

REF.	DESCRIPCIÓN ARTÍCULO	PVP
403-COVE104N0001	Reductor de caudal EkkoFlex Ø75 (Bolsa 10uds)	21 €
403-COVE32140100	Compuerta anti-retorno galvanizada Ø100 con junta	24 €
403-COVE32140125	Compuerta anti-retorno galvanizada Ø125 con junta	26 €
403-COVE32140130	Compuerta anti-retorno galvanizada Ø130 con junta	32 €
403-COVE32140150	Compuerta anti-retorno galvanizada Ø150 con junta	32 €
403-COVE1333N0044	Regulador de caudal JQR 80/15	22,69 €
403-COVE1333N0045	Regulador de caudal JQR 80/30	22,69 €
403-COVE1333N0046	Regulador de caudal JQR 80/45	22,69 €
403-COVE1333N0033	Regulador de caudal JQR 100/15	27,43 €
403-COVE1333N0034	Regulador de caudal JQR 100/30	27,43 €
403-COVE1333N0035	Regulador de caudal JQR 100/45	27,43 €
403-COVE1333N0036	Regulador de caudal JQR 100/60	27,43 €
403-COVE1333N0037	Regulador de caudal JQR 125/15	31,13 €
403-COVE1333N0038	Regulador de caudal JQR 125/30	31,13 €
403-COVE1333N0039	Regulador de caudal JQR 125/45	31,13 €
403-COVE1333N0040	Regulador de caudal JQR 125/60	31,13 €
403-COVE1333N0041	Regulador de caudal JQR 150/100	46,17 €
403-COVE1333N0042	Regulador de caudal JQR 150/120	46,17 €
403-COVE1333N0043	Regulador de caudal JQR 150/150	46,17 €

ACCESORIOS GENIUS/LOGIC/HOUSE/JET

REF.	DESCRIPCIÓN ARTÍCULO	PVP
403-COVE100N0001	Esquina conexión 6xØ75	28 €
403-COVE100N0002	Esquina conexión 1xØ160	28 €
000-DRWG107N0001	Soportes para Recuperador Genius/Logic	28 €
403-COVE100N0003	Filtro M5 para Genius/Logic (Coarse 90% ISO 16890)	39 €
403-COVE100N0004	Filtro F7 para Genius/Logic (ePM1 50 % ISO 16890)	55 €
403-COVE100N0005	Pre-calentador Ø160 para Genius/Logic	395 €
403-COVE100N0006	Post-calentador Ø160 para Genius/Logic	980 €
403-COVE100N0007	Intercambiador entálpico para Genius/Logic	475 €
400-HELI6501600125	Reducción hembra Ø160 a macho Ø125 con junta	15 €
403-COVE100N0009	Filtro M5 para House (Coarse 90% ISO 16890)	80 €
403-COVE100N0010	Filtro F7 para House (ePM1 50 % ISO 16890)	80 €
403-COVE100N0011	Módulo wifi	592 €
403-COVE100N0012	Módulo ModBus	212 €
403-COVE100N0013	Sensor externo de CO2	475 €
403-COVE100N0014	Sensor externo de Humedad Relativa HR	255 €
403-COVE100N0015	Sensor externo de CO2+HR	729 €
403-COVE100N0016	Módulo de conexión hasta 8 sensores	69 €
403-COVE100N0017	Intercambiador de temperatura de House	316 €
403-COVE100N0018	Intercambiador de calor entálpico de House	632 €
403-COVE103N0001	Sifón válvula condensados 16/20/25mm	44 €
403-COVE100N0019	Post-calentador para House	889 €
403-COVE100N0020	Mando inalámbrico de 3 velocidades para Jet	108 €
684-SVCHI100130	Adaptador House a SVC-H Ø130	12 €
684-SVCHI100150	Adaptador House a SVC-H Ø150	15 €

SOPORTACIÓN

REF.	DESCRIPCIÓN ARTÍCULO	PVP
665-ZUWA1063DB0080	Abrazadera isofónica M-8	4,5 €
665-ZUWA1063DB0100	Abrazadera isofónica M-8	5 €
665-ZUWA1063DB0110	Abrazadera isofónica M-8	5 €
665-ZUWA1063DB0125	Abrazadera isofónica M-8	6 €
665-ZUWA1063DB0130	Abrazadera isofónica M-8	6 €
665-ZUWA1063DB0150	Abrazadera isofónica M-8	6 €
AQ4-ZUWA900080	Abrazadera pared regulable galvanizada	17,18 €
AQ4-ZUWA900100	Abrazadera pared regulable galvanizada	18,04 €
AQ4-ZUWA900110	Abrazadera pared regulable galvanizada	19,45 €
AQ4-ZUWA900130	Abrazadera pared regulable galvanizada	19,45 €
AQ4-ZUWA900150	Abrazadera pared regulable galvanizada	20,31 €
665-ZUWA62DB0080	Abrazadera forjado isofónica galvanizada	17,18 €
665-ZUWA62DB0100	Abrazadera forjado isofónica galvanizada	18,04 €
665-ZUWA62DB0125	Abrazadera forjado isofónica galvanizada	19,45 €
665-ZUWA62DB0130	Abrazadera forjado isofónica galvanizada	19,45 €
665-ZUWA62DB0150	Abrazadera forjado isofónica galvanizada	20,31 €
961ACGE000500014	Rollo cinta perforada 10 ml	8 €
401-VENT98EMN0001	Soporte AC para abrazadera isofónica	2,65 €

RESTO DE REFERENCIAS CONSULTAR CATÁLOGO GENERAL

Precios válidos salvo error tipográfico y sujetos a cambio sin previo aviso.

Condiciones **Generales de venta**



GENERAL

La venta y entrega está sujeta a las siguientes condiciones.

Cualquier acuerdo colateral, diferencias y seguros requeridos deberán ser confirmados en documento escrito.

Para la formalización expresa de cualquier pedido, es preciso haber recibido en Jeremias dicho pedido por escrito o en su defecto recibir del cliente la confirmación del mismo a través de la firma y sello del documento oficializado como pedido en Jeremias.

Las condiciones de compra del cliente no son objeto de acuerdo incluso en el caso de no oposición expresa a las mismas.

En caso de acuerdo ocasional de condiciones especiales para un pedido en particular, se indicarán en el pedido en cuestión.

En el caso de precisar un pedido de material con diseño y fabricación de piezas especiales, estas deberán de ir acompañadas de un plano o dibujo realizado por el cliente, o en su defecto se requerirá la firma y sello del cliente en señal de conformidad en el plano diseñado por Jeremias.

Estas piezas especiales no serán, en ningún caso, susceptibles de anulación o devolución una vez confirmadas por el cliente.

Las condiciones de pago y entrega son de obligado cumplimiento para todos los contratos debido a las presentes y futuras relaciones comerciales establecidas.



PRECIOS Y CONDICIONES

Los precios publicados en esta tarifa son precios indicativos para mercancía puesta en fábrica, que sustituyen y anulan todos los anteriormente publicados, y no constituyen oferta alguna por parte de JEREMIAS España, S.A.U.

Los precios en factura serán los que estén en vigor a la fecha de la entrega del material.

Impuestos no incluidos en los precios publicados en la tarifa.

El precio y pago serán concretados en cada caso por las partes y confirmados por escrito.



TRANSPORTE

JEREMIAS España, S.A.U. no emitirá cargos logísticos a expediciones de importe neto superior a 1.000€ en península y 2.500€ en Canarias, Baleares, Ceuta, Melilla y Portugal.

En el caso de que el importe del pedido fuera inferior a lo arriba detallado, el cliente deberá informar a JEREMIAS España, S.A.U. la agencia de transporte susceptible de su interés para la realización del envío y se remitirá el material a portes debidos o se cargarán en factura. En su defecto JEREMIAS España, S.A.U. se reserva el derecho a enviar los pedidos por su agencia habitual incluyendo en la factura del cliente los portes de dicha expedición.

Si la entrega del material debe realizarse en una obra en concreto, será el cliente quien deberá tomar las medidas oportunas a fin de garantizar la correcta recepción de la mercancía y la óptima y rápida localización del lugar de entrega de cara al transportista.

En caso de producirse estancias prolongadas del material en las naves del operador logístico y/o inmovilización de vehículos, los costes derivados deberán ser asumidos por el cliente.



RESERVA DE LA PROPIEDAD

La entrega de material se realiza con las siguientes reservas:

Toda la mercancía servida al cliente o dirección de envío requerida, es propiedad exclusiva de JEREMIAS España, S.A.U. hasta que no haya sido cobrada en su totalidad, acorde a la factura emitida.

La reserva de la propiedad es un seguro de cara a las facturas en curso. En caso de incumplimiento de pago por parte del cliente en las condiciones de pago acordadas, JEREMIAS España, S.A.U. tendrá el derecho de suspender las entregas pendientes, así como anular los pedidos en curso de dicho cliente.



RESERVA DE DOMINIO

La venta de los bienes se realiza con reserva de dominio a favor de Jeremias España S.A. hasta el pago íntegro de su precio en las condiciones establecidas. En caso contrario, el vendedor tendrá derecho a retirar el material adquirido en cualquier momento. La aceptación de ofertas por el cliente supone la entrada en vigor de la misma con carácter de contrato, con las consiguientes obligaciones para con Jeremias España S.A.U. y para con el cliente aceptante.



ENVÍO Y PELIGRO DE TRANSICIÓN

Se recomienda al cliente la comprobación del perfecto estado de los precintos, embalajes y material al retirar el pedido del transportista. En caso de anomalía alguna se deberá remitir notificación escrita a JEREMIAS España, S.A.U. en el **plazo máximo de 24 horas** desde la recepción del material, así como notificarlo en el albarán del transportista, o al menos firmarlo con reservas. A partir de este plazo, JEREMIAS España, S.A.U. no se responsabilizará de posibles incidencias futuras.

Las reclamaciones por falta de material serán únicamente aceptadas a trámite cuando se notifiquen por escrito a JEREMIAS España, S.A.U. en el plazo máximo de 24 horas desde la recepción del material.

No se admiten devoluciones de las piezas especiales fabricadas bajo pedido. Todas las reclamaciones susceptibles de cambio, reparación de material o devolución deberán ser obligatoriamente tramitadas por escrito mediante solicitud previa. El documento de aprobación de JEREMIAS España, S.A.U. debidamente firmado y sellado por el cliente en señal de conformidad, se acompañará de copias de factura y albarán del envío original.

Sin este documento oficial firmado y sellado por JEREMIAS, ninguna devolución será susceptible de ejecución.

Solo se aceptarán aquellas devoluciones remitidas a portes pagados.

Cuando una devolución es aprobada en firme, JEREMIAS España, S.A.U. efectuará el abono de dicho material en las condiciones en las que se cobró, deduciendo del mismo un porcentaje no inferior al 20% en concepto de manipulación, chequeo e inspección del material, control de calidad y recuperación sobre el valor neto del producto.



GARANTÍA

Todos los artículos JEREMIAS España, S.A.U. están totalmente garantizados contra defectos de material o fabricación. La garantía cubre el cambio o reparación de las piezas defectuosas, así como los portes que se originen, siempre y cuando los defectos no sean causados por un uso anormal.

JEREMIAS España, S.A.U. no se responsabiliza del incumplimiento de entregas en los supuestos de caso fortuito o de fuerza mayor, tales como inundaciones, incendios, huelgas totales o parciales, etc.

Las cantidades preparadas para ser entregadas en el momento de producirse el supuesto caso fortuito o de fuerza mayor, deberán ser aceptadas por el cliente.



DAÑOS TRIVIALES

JEREMIAS no admite responsabilidades por daños triviales.



PLAZOS DE ENTREGA

Los plazos de entrega son de carácter exclusivamente orientativo y JEREMIAS España, S.A.U. no se hará responsable de los daños o perjuicios derivados de posibles retrasos.

Y en ningún caso, un retraso en la entrega puede suponer una penalización para JEREMIAS España S.A.



FABRICACIÓN ACORDE A INSTRUCCIONES DEL CLIENTE

JEREMIAS no asume responsabilidad alguna ni ofrece garantías de funcionamiento para productos fabricados bajo orden y diseño del cliente.

El cliente siempre exonerará a JEREMIAS España, S.A.U. ante reclamaciones declaradas por terceros como consecuencia de posibles daños causados por dichos productos, incluyendo esto responsabilidad de producto, siendo excepción el caso en el que el daño haya sido causado por JEREMIAS España, S.A.U. con negligencia o intento de ello.



L.O.P.D.

Los datos personales suministrados por el cliente se mantendrán con máxima confidencialidad en los archivos de JEREMIAS España, S.A.U. conforme a la RGPD 2018, referente a la protección de datos personales.

Para la corrección y/o validación de sus datos podrá contactar con nosotros a través de info@jeremias.com.es



JURISDICCIÓN

JEREMIAS España, S.A.U. y sus clientes se someterán expresamente a la Jurisdicción de los Tribunales y Juzgados de Bilbao, con renuncia a cualquier otro fuero o jurisdicción.

Jeremias[®]
CHIMNEY SYSTEMS

JEREMIAS se reserva el derecho a modificar la información contenida en este documento sin previo aviso.

USA | Ukraine | UK | UAE | Turkey | Tunisia | South Korea | Switzerland | Sweden | Spain | South Africa | Slovenia | Slovakia | Serbia | Saudi Arabia | Russia | Romania | Qatar | Portugal | Poland | Norway | Netherlands | Mexico | Malta | Luxembourg | Lithuania | Liechtenstein | Lebanon | Latvia | Kazakhstan | Japan | Italy | Ireland | Hungary | Greece | Germany | France | Finland | Estonia | Denmark | Czech Republic | Croatia | Colombia | Bulgaria | Brazil | Belgium | Belarus | Austria | Arabi | Argentina

Jeremias España S.A.U.
Fábrica y Oficinas Centrales

P.I. Mallabiena 3-4
48215 Iurreta
Tlf: +34 946 301 010
info@jeremias.es

Madrid

C/ Azalea 1, Miniparc Bloque F
28109 Madrid
Tlf: +34 910 748 802
madrid@jeremias.es

Barcelona

Carrer Porvenir, 48,
08912 Badalona
Tlf: +34 934 644 184
catalunya@jeremias.es